

Gemeinsam
Gartenträume
verwirklichen.

BENZ ■

BENZ MEHR ALS BAUSTOFFE.

GARTENKATALOG 2023



Patrick Stachurski
Vertriebsleitung

Jürgen Stein
Vertriebsleitung



BESTE AUSSICHTEN

Wir präsentieren Ihnen als Aussteller auf der Bundesgartenschau unser umfangreiches Produktsortiment und freuen uns auf Ihren Besuch. Kommen Sie vorbei und lassen Sie sich begeistern!

Machen Sie mit und gewinnen Sie Karten für die BUGA23 in Mannheim! Weitere Infos finden Sie auf der Rückseite.

Liebe Leserinnen und Leser,

der eigene Garten ist ein Sehnsuchts- und Rückzugsort, eine Oase der Ruhe und Erholung. Ihn nach den eigenen Wünschen und Ideen zu gestalten, dabei möchten wir Ihnen helfen. Beginnen Sie Ihre Reise zum Traumgarten mit unserem Gartenkatalog. Von den unterschiedlichsten Materialien für die Terrasse über moderne Designelemente bis hin zur trendigen Outdoor-Küche präsentieren wir Ihnen eine einzigartige Produktvielfalt. Dabei setzen wir gleichermaßen auf bewährte Klassiker wie topaktuelle Trends und legen bei der Auswahl unserer Produkte besonderen Wert auf Qualität, Nachhaltigkeit und Ästhetik.

Überzeugen Sie sich davon gerne selbst. In unseren Ausstellungen bieten wir Ihnen Inspiration vom Feinsten und versprühen Kreativität in allen Bereichen rund um Garten, Terrasse und Hof. Mit viel Herzblut haben wir hier verschiedenste Gestaltungsbeispiele für Sie inszeniert und liefern Ihnen zahlreiche Ideen für Ihren persönlichen Gartentraum.

Erleben Sie die Schönheit und Vielfalt des Gartens außerdem hautnah auf der Bundesgartenschau in Mannheim ab dem 14. April. Wir sind als Aussteller mit unserem umfangreichen Sortiment vor Ort und freuen uns auf Ihren Besuch. Kommen Sie vorbei und lassen Sie sich begeistern!

Inhalt

Ausstellungen	Seite 4
Serviceleistungen	Seite 8
Pflaster, Mauer & Co.	Seite 10
Keramische Terrassenplatten	Seite 28
Kies- und Kiesstabilisierung	Seite 36
Zaunsysteme	Seite 38
Poolumrandungen	Seite 41
Terrassendielen	Seite 44
Kunstrasen	Seite 49
Terrassenüberdachungen	Seite 50
Gartenhäuser & Hochbeete	Seite 52
Gartenbeleuchtung	Seite 54
Gartenmöbel	Seite 56
Outdoor-Küchen	Seite 58
Cortenstahl-Gestaltungselemente	Seite 60
Paketboxen	Seite 61
Regenwassernutzung	Seite 62
Bauchemie & Verlegezubehör.....	Seite 64



Neckarbischofsheim

Auwiesen 4 · Telefon 07263 649-0

350 Exponate auf über 700 m²

Faszination
Haus und Garten.



BENZ MEHR ALS BAUSTOFFE.

Inspiration und Faszination

Wir bei BENZ verstehen uns nicht nur als Rat-, sondern auch als Ideengeber. So legen wir besonderen Wert auf immer gepflegte und topaktuelle Ausstellungen für vollste Inspiration.

Unsere neu gestaltete Ausstellung in Neckarbischofsheim präsentiert auf einer großzügigen Fläche von über 700 m² die aktuellsten Trends für Haus, Hof und Garten – aufwendig angelegt und liebevoll inszeniert. Hier erwarten Sie unendliche Möglichkeiten zur Gestaltung Ihres Traumgartens. Ob stilvoller Bodenbelag, individueller Naturstein, stimmungsvolle Gartenbeleuchtung oder originelle Wasserspiele – mit viel Liebe zum Detail bringen wir Ihnen hier ganzjährig unzählige Ideen näher.

Unsere Ausstellung bleibt auch während der Neugestaltung für Sie geöffnet. Die geplante Eröffnung der neuen Ausstellung findet im Juni 2023 statt.

Beratungstermin vereinbaren

Gerne unterstützen wir Sie bei der Planung und Gestaltung Ihres Traumgartens. Vereinbaren Sie über unseren Online-Service direkt einen Beratungstermin. Wir freuen uns auf Sie!



Bensheim

Rudolf-Diesel-Straße 5 · Telefon 06251 1772-0

150 Exponate auf über 250 m²

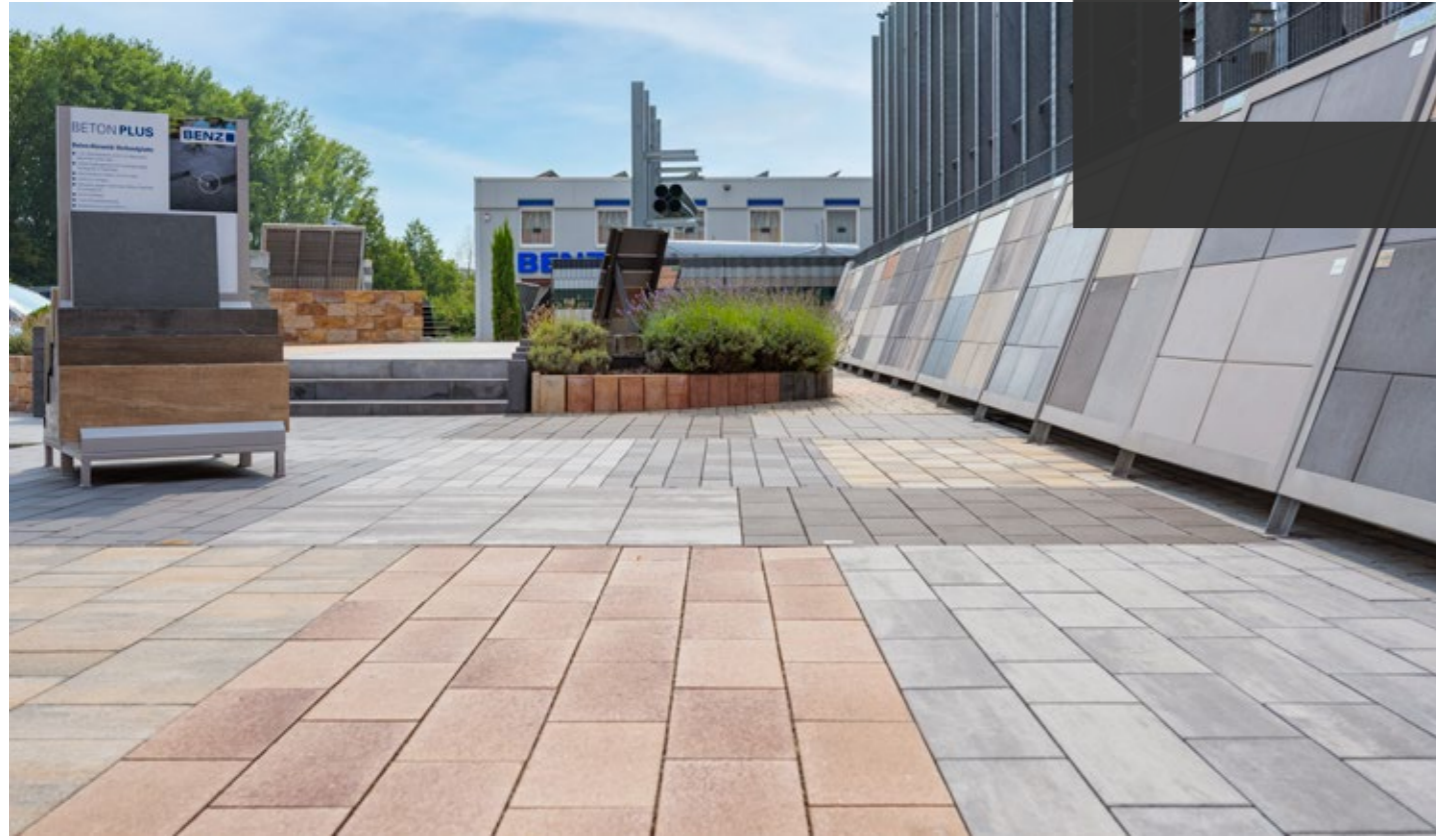

Hockenheim

Pfälzer Ring 31 · Telefon 06205 28061-0

210 Exponate auf über 400 m²



Hemsbach

Müchelner Straße 3 · Telefon 06201 4971-0

210 Exponate auf über 400 m²

Neckarsulm

Rötelstraße 24 · Telefon 07132 34111-0

150 Exponate auf über 250 m²

Mit Kompetenz
und Leidenschaft
für Ihr Projekt.

BENZ

BENZ MEHR ALS BAUSTOFFE.



Wir bieten Ihnen nicht nur hochwertige Produkte zu fairen Preisen, sondern auch umfassende Leistungen, die über das normale Maß hinausgehen. Wir unterstützen Sie in allen Belangen rund um ihr Zuhause – von der ersten Idee bis zum fertigen Projekt und sind erst zufrieden, wenn Sie es sind.

Bemusterung

Uns ist besonders wichtig, dass Sie unsere Produkte hautnah erleben und im Detail begutachten können. In unseren umfangreichen Ausstellungen erhalten Sie tiefgehende Einblicke, neue Gestaltungsideen und nähere Produktinformationen. Gerne organisieren wir Ihnen auch Handmuster für zu Hause.

Fachberatung

Wir arbeiten seit vielen Jahren eng mit Lieferanten, Handwerkspartnern, Bauträgern und Architekten zusammen mit dem Anspruch, die geballte Produktkompetenz der Hersteller und der Verarbeiter bei uns zu bündeln. Deshalb treffen Sie bei BENZ auf Spezialisten, die genau wissen, wovon sie sprechen und über die neuesten Trends und Produkte informiert sind.

Mengenermittlung

Die richtige Menge für den Baubedarf einzuschätzen ist nicht immer einfach und braucht einen geschulten Blick. Wir unterstützen Sie gerne mit unserer Erfahrung. Bringen Sie Ihre Pläne vorbei und wir ermitteln die benötigte Menge Ihres ausgewählten Wunschproduktes. Ein faires und transparentes Angebot ist selbstverständlich.

Lieferservice

Wir überlassen nichts dem Zufall! Dank unserer hauseigenen Logistik garantieren wir Ihnen eine schnelle und pünktliche Lieferung an Ihren Wunschort. Für maximale Flexibilität sorgt dabei unser großer Fuhrpark mit unterschiedlichen Fahrzeugtypen und Anbaugeräten. Unsere Fachleute übernehmen routiniert eine präzise und sichere Entladung.

Beratungstermin vereinbaren

Vereinbaren Sie über unseren Online-Service bequem und unkompliziert Ihren Wunschtermin. Unsere Außendienstmitarbeiter kommen auch gerne für einen Vor-Ort-Termin bei Ihnen vorbei.



3D-Gartenplanung

Mit einer 3D-Live-Visualisierung werden Ihre Ideen zum Leben erweckt. Von der Garagenzufahrt über den Vorgarten bis zur Terrasse erhalten Sie einen unmittelbaren Eindruck davon, wie Ihr Vorhaben später einmal aussehen kann. Dabei lernen Sie auch die vielen Verwendungsmöglichkeiten unterschiedlicher Materialien kennen. Mit einem 3D-Gestaltungskonzept verfügen Sie zudem über eine ausgezeichnete Grundlage für Gespräche mit einem Garten- und Landschaftsbauer Ihrer Wahl.

* Planungskosten 300 Euro. Ab 1.500 Euro Warenwert: 150 Euro Gutschrift. Ab 3.000 Euro Warenwert: 300 Euro Gutschrift.

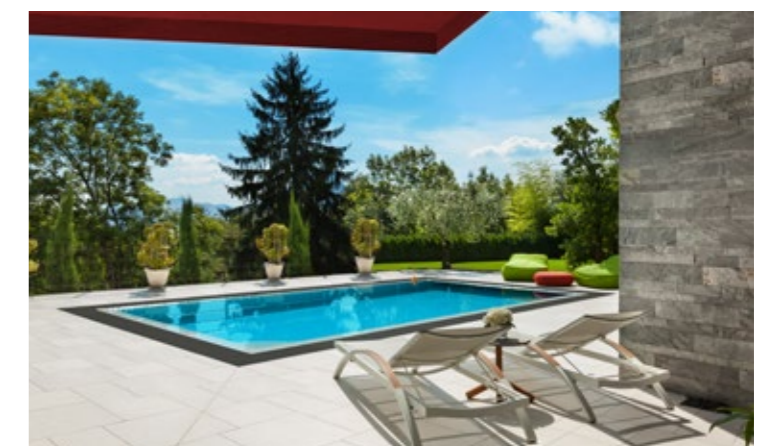
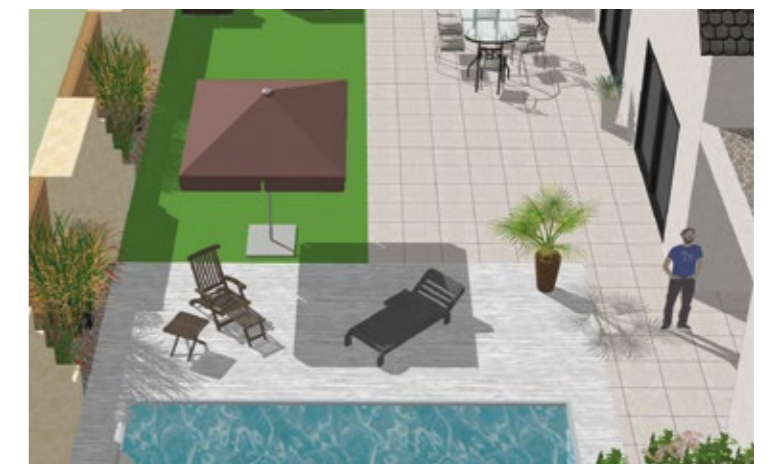



Basalt-Anthrazit
kugelgestrahlt

Granit-Grau
kugelgestrahlt

Anthrazit

Grau

Schiefergrau

Schiefergrau

Juragrau

Muschelkalk

Profi-Tipp
Um ein harmonisches Gesamtbild zu erzielen, empfehlen wir, die Steine bei der Verlegung abwechselnd aus mehreren Paletten zu entnehmen.

LA FUGA LOCK Pflaster

In jeder Position der volle Verbund. Genau das, was Pflasterflächen bei höchsten Verkehrsbelastungen benötigen, bietet LA FUGA LOCK. Das Verbundsystem garantiert durch die tiefliegende, gute Rundumverzahnung den vollen Verbund. Bei Belastung führt dies zum Druckausgleich und schützt die Pflastersteine vor Schäden. Die Pflastersteine können dank der Abstandssicherung einfach dicht an dicht verlegt werden – die ideale Kombination aus Wasserdurchlässigkeit und einer perfekten Verschiebesicherheit. Bodenaufbau und Fugenfüllung müssen hierbei mit wasserdurchlässigen Materialien ausgeführt werden.

Unser Bestseller!
jetzt auch in 6-cm-Stärke

z. B.
30 x 20 x 6 cm
Schiefergrau **m² 22,95**



Schwerverkehrspflaster mit 10 cm Steinstärke ab einer Abnahmemenge von 500 m² erhältlich.
Seitliche Verschiebesicherung, mit 5 mm breiten Sickerfugen, Stärke 6 cm (exklusiv nur in Schiefergrau, 30 x 20 cm) oder 8 cm, Formate: 16 x 16 cm, 24 x 16 cm, 32 x 16 cm, 20 x 20 cm, 30 x 20 cm, 40 x 20 cm

Granit-Grau
kugelgestrahlt

Basalt-Anthrazit
kugelgestrahlt



LA FUGA

Unsere LA FUGA Serie basiert auf einem versickerungsfähigen Öko-Fugenpflaster, das vier Formate in einer Steinlage mit angeformten Abstandhaltern bietet. Das Pflaster eignet sich ökologisch und technisch perfekt für attraktive Gestaltungslösungen. Die Serie wird durch farblich abgestimmte Mauersteine vervollständigt. Somit wird eine ganzheitliche Gestaltung in harmonischer Farbgebung rund ums Haus ermöglicht.



LA FUGA Pflaster

Naturstein-Optik, mit 5 mm breiten Sickerfugen, changierende Farbtöne, Stärke 8 cm, Kombilage mit vier Formaten: 12,8 x 12,8 cm, 19,5 x 12,8 cm, 26,2 x 12,8 cm, 26,2 x 26,2 cm

m² **37,95**

LA MURA Mauersteine

gerumpelte Kanten, Dünnbettmörtel im Lieferumfang enthalten, als Wilder Verband oder Reihenverband verlegbar, Tiefe 25 cm, Formate: 25 x 20 cm, 37,5 x 20 cm, 25 x 10 cm, 50 x 10 cm

z. B.
25 x 25 x 10 cm
Stück **6,95**



LA CONZA Pflasterplatten

Die großen Formate, die geradlinige Formgebung und die elegante, changierende Oberfläche der LA CONZA Pflasterplatten zeichnen dieses Pflastersystem aus. Modern und großzügig präsentieren sich Zufahrten und Stellplätze. Die Versickerung des Regenwassers erfolgt über die aufgeweiteten Fugen.

gefaste Kanten, mit 5 mm breiten Sickerfugen, kugelgestrahlte Oberfläche, Stärke 8 cm, Kombilage mit drei Formaten: 50 x 30 cm, 40 x 30 cm, 30 x 20 cm

m² **39,95**



LA GRANA Pflasterplatten

Die feine Oberfläche der LA GRANA Pflasterplatten gibt diesem System eine unvergleichliche Optik. Das große 2:1-Format strahlt Ruhe und Zurückhaltung aus. Die Versickerung des Regenwassers erfolgt über die aufgeweiteten Fugen.

gefaste Kanten, mit 5 mm breiten Sickerfugen, echte Natursteinvorsätze, mit glatter, fein kugelgestrahlte Oberfläche, angeformte Abstandhalter, Stärke 8 cm, Format: 60 x 30 cm

m² **56,95**



LA ANTICA

Nicht nur mit ihrer Optik beweist die Serie LA ANTICA echte Naturverbundenheit: Die typisch gealterte Oberfläche verleiht der aufeinander abgestimmten Produktpalette in drei Farben einen nostalgischen Landhaus-Charme. Für ästhetisch gestaltete Lieblingsplätze im Einklang mit der Natur.

Alle Produkte der Serie LA ANTICA sind in den Farben Muschelkalk und Schwarz-Weiß erhältlich. Die Farbe Nebraska Kies ist nur bei Mauersteinen verfügbar.

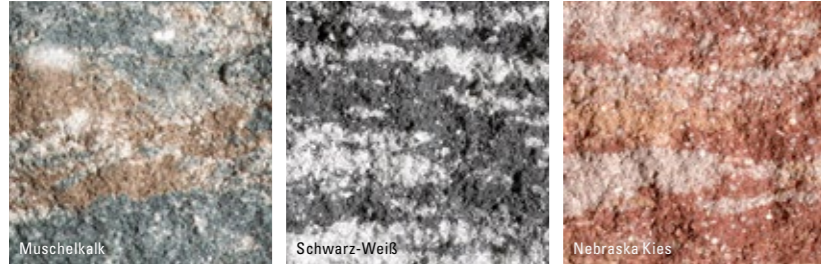

Blockstufen

rustikaler Charakter, unregelmäßig gebrochene Stöße, Formate: 50 x 35 x 15 cm, 100 x 35 x 15 cm

z. B.
50 x 35 x 15 cm
Stück

99,95

Palisaden

rustikaler Charakter, gealterte Kanten und Oberflächen, Formate: 15 x 14 x 40 cm, 15 x 14 x 60 cm, 15 x 14 x 90 cm

z. B.
15 x 14 x 40 cm
Stück

29,95



Pflaster

gealterte Kanten, gebrochene, rustikaler Charakter, mit 5 mm breiten Sickerfugen, wilder Verband als kombinierte Lage mit drei Formaten: 14 x 14 x 8 cm, 21 x 14 x 8 cm, 28 x 28 x 8 cm

z. B.
14 x 14 x 8 cm
m² **44,95**

Mauerstein

gealterte Kanten und Oberflächen, rustikaler Charakter, Formate: 30 x 15 x 12 cm, 15 x 15 x 12 cm

z. B.
30 x 15 x 12 cm
Stück

8,95

Platten

gealterte Kanten, im Läuferverband pro Lage vorgemischt mit drei Formaten: 26,5 x 26,5 x 5 cm, 33 x 26,5 x 5 cm, 53 x 26,5 x 5 cm

m² **49,95**



Palisaden

einfarbig, betonglatte Oberfläche, Kopf gefast 5 x 5 mm, in den Farben Anthrazit, Grau oder Beige, Formate: 18,75 x 12 x 40 cm, 18,75 x 12 x 60 cm, 18,75 x 12 x 80 cm

z. B.
Höhe 40 cm
Stück **15,95**

Beige ▼

LA ANTARIA

Mit LA ANTARIA gelingt die urbane Terrassengestaltung genauso wie die moderne Garagenzufahrt oder der repräsentative Eingangsbereich. Je nach Verlegerichtung lassen sich ein harmonisches Streifenbild oder ein abwechslungsreiches Muster in der Fläche erzeugen. Die passenden Terrassenplatten und Treppenstufen sowie die einfarbigen, auf die Nuancierung abgestimmten Palisaden machen den urbanen Charakter des Designs perfekt und ermöglichen eine stilvolle Gestaltung aus einem Guss.



Stufen

streifige Nuancierung, betonglatte Oberfläche, gefaste Kanten, in den Farben Anthrazit, Grau oder Beige, Formate: 50 x 35 x 15 cm, 100 x 35 x 15 cm

z. B.
Breite 50 cm
Stück **49,95**

Beige ▼

Beige ▼

Platten

streifige Nuancierung, betonglatte Oberfläche, Fase 2 x 2 mm, in den Farben Anthrazit, Grau oder Beige, 60 x 30 x 5 cm

m² **49,95**



Mauer

gebrochene Oberfläche, Formate: 30 x 15 x 12 cm (Grundelement), 15 x 15 x 12 cm (Halb-Endelement), 30 x 15 x 12 cm (Endelement)

Mauer XL

gebrochene Oberfläche, Formate: 50 x 25 x 15 cm (Grundelement), 25 x 25 x 15 cm (Halb-Endelement), 50 x 25 x 15 cm (Endelement)

z. B.
15 x 15 x 12 cm
Stück **7,50**



Anthrazit ▼



Beige ▼



Pflaster

streifige Nuancierung, betonglatte Oberfläche, seitliche Schiebesicherung, in den Farben Anthrazit, Grau oder Beige, Formate: 40 x 20 x 6 cm, 40 x 20 x 8 cm

m² **49,95**

LA ANTARIA Terrassenplatten

feingestrahelte Oberfläche, Fase 2 x 3 mm,
Formate: 40 x 40 x 3,8 cm,
60 x 40 x 3,8 cm, 80 x 80 x 5 cm

z. B.
40 x 40 cm **m² 41,95**

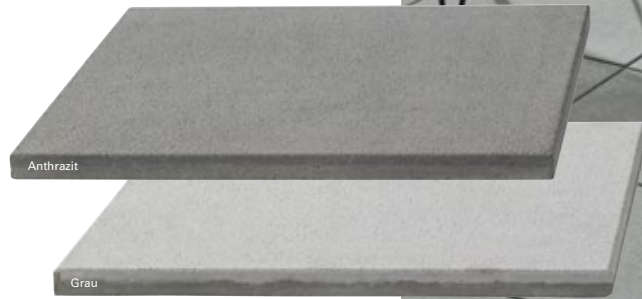

LA ANTARIA BetonPlus – das Beste aus zwei Welten!

Keramik- oder Betonplatte? Eine Frage, mit der Sie sich nicht länger beschäftigen müssen. Denn in BetonPlus vereint sich die kratzfeste, pflegeleichte Oberfläche von Keramik mit dem hohen Eigengewicht von Betonplatten. Damit bieten alle BetonPlus-Platten eine einfache Verlegung im Splittbett, eine hohe Lagestabilität, eine unkomplizierte Reinigung und eine starke Resistenz gegen Moos, Flechten, Algen und Grünbelag. LA ANTARIA BetonPlus überzeugt mit einer harmonischen, gestreift-nuancierten Farbgebung und verleiht der Fläche einen eleganten, urbanen Charakter.

Abstandhalter als Kantenschutz und für eine einfache Verlegung, hoch kratzfest, Rutschhemmung R11, 80 x 40 x 5 cm

m² 114,95

2 cm Granitkeramik

Klebeschicht

3 cm Betonkern

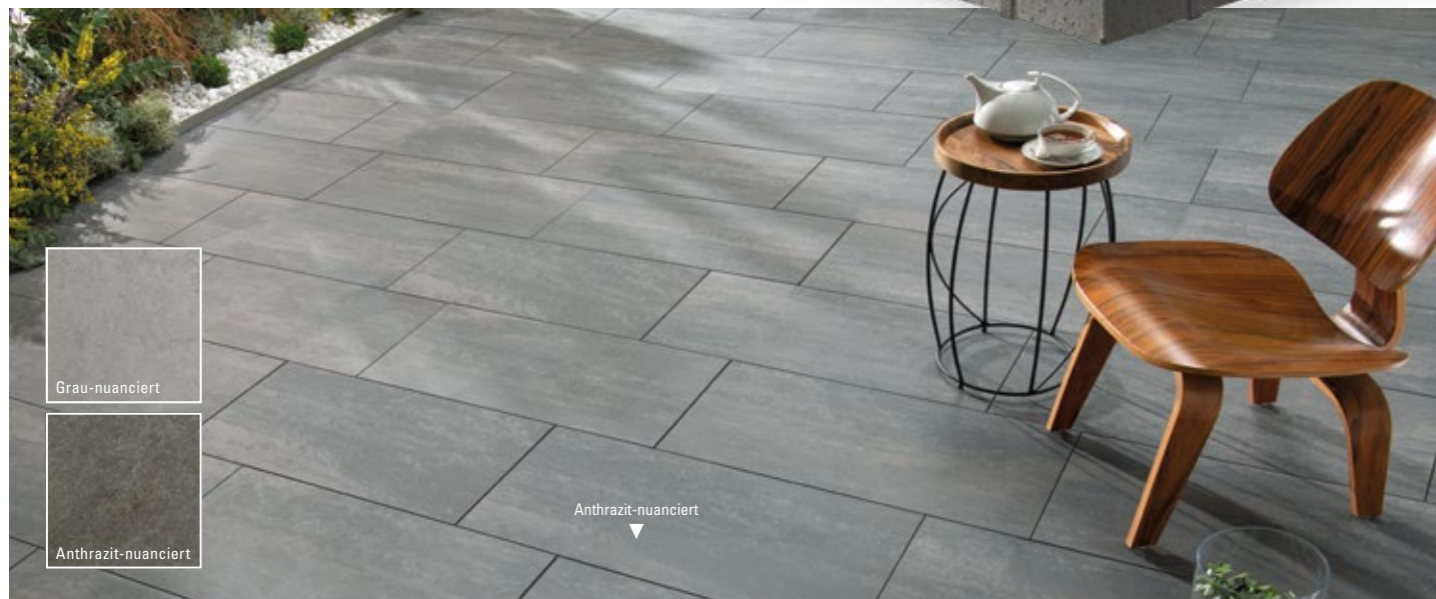
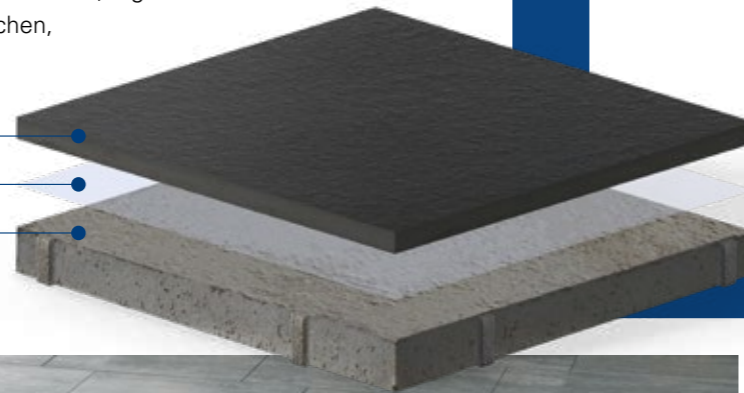

Grau-nuanciert

Anthrazit-nuanciert

Klimastein

- Enthält 90 % weniger Zement als normales Betonpflaster.
- Spart 65 % CO₂-Emissionen in der Herstellung.
- Enthält 40 % hochwertiges Recycling-Granulat.



Mero-Beige

LA FUTURA Pflaster

LA FUTURA lässt sich spielend leicht mit vorhandenen Gestaltungen kombinieren. Ob modern, klassisch oder im Landhausstil – LA FUTURA vereint alle Eigenschaften eines nachhaltigen Betonsteins in einem zukunftsweisenden Produkt. Mit einem geraden Kantenprofil wirkt die Fuge schmal und sorgt für ein reduziertes Rollgeräusch. Für Liebhaber von Oberflächen mit dauerhaft intensiven Farben besitzt LA FUTURA den Farbschutz Color Protect, der die Oberfläche vor Witterung und Ausblühungen schützt. Durch diesen Schutz ist das Pflaster außerdem leichter zu pflegen als ungeschützte Oberflächen.

mit Microfase, Stärke 8 cm, Kombilage mit sechs Formaten: 20 x 15 cm, 27 x 15 cm, 33 x 15 cm, 22 x 19 cm, 27 x 19 cm, 31 x 19 cm

m² 49,95



Vento-Grau

Mero-Beige

Jura-Beige

Granit

Color Protect
für dauerhaft intensive Farben



LA BELLA Terrassenplatten

LA BELLA besitzt ein besonders elegantes Erscheinungsbild. Die Oberfläche wird mit kleinen Edelstahlkugeln sanft gestrahlt, wodurch edle Natursplitt herausgearbeitet werden. Die sorgfältige Veredelung glättet die Kanten sanft und betont die Eleganz der Terrassenplatten.

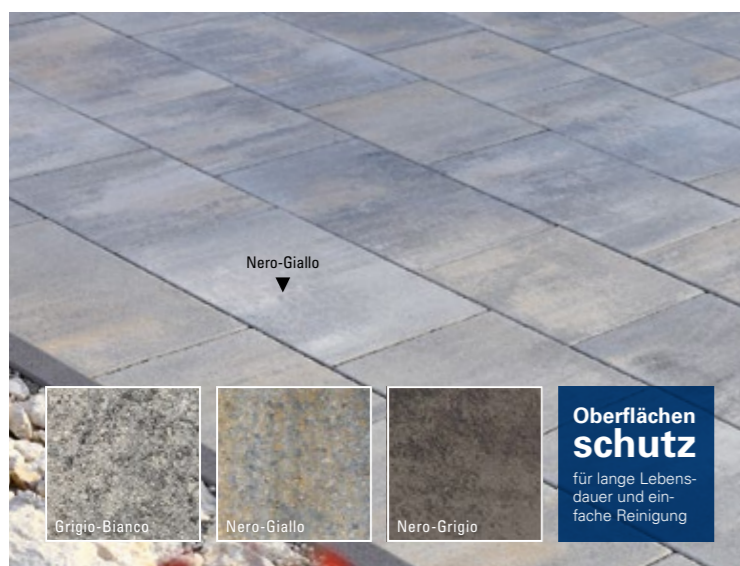
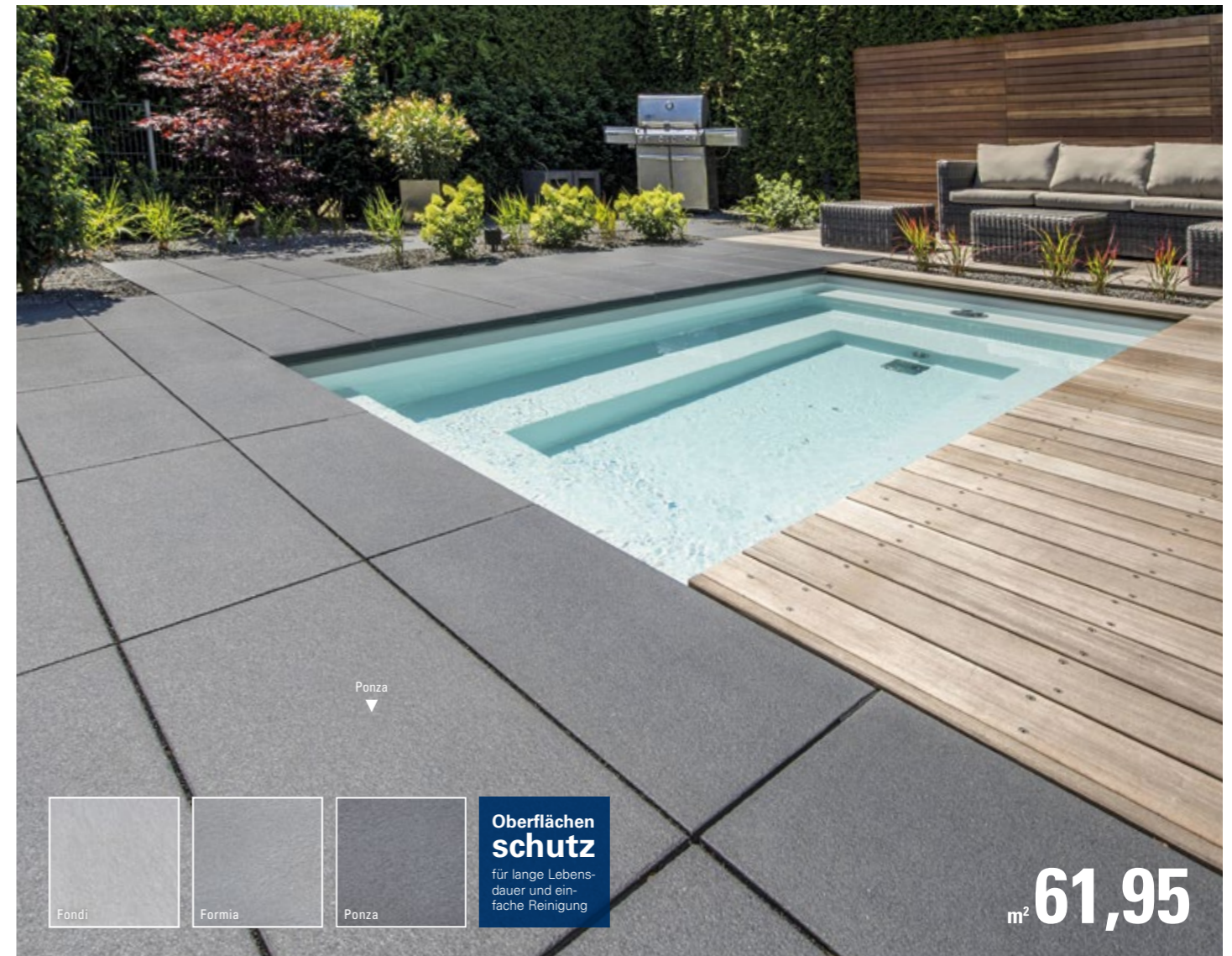

LA BELLA MIX Terrassenplatten

nuancierte Farben, klassische Betonoberfläche, Formate: 40 x 40 x 5 cm, 60 x 40 x 5 cm

m² 37,95

LA BELLA PLUS Terrassenplatten

hochwertige Natursteinvorsätze, Oberfläche kugelgestrahlt mit Glimmereffekt, Formate: 40 x 40 x 4,2 cm, 60 x 40 x 4,2 cm

m² 49,95

LA TINA Terrassenplatten

Die strukturierte, feinkugelgestrahlte Oberfläche von LA TINA, die in drei unterschiedlichen Farbnuancen erhältlich ist, garantiert nicht nur eine gute Begehrbarkeit, sie verleiht den LA TINA Terrassenplatten auch eine ganz eigene Ästhetik. Mit dem CleanTop-Oberflächenschutz hat LA TINA darüber hinaus hervorragende Reinigungseigenschaften.

Stärke 4,2 cm, Formate: 60 x 60 cm, 80 x 40 cm (Farbe Fondi nur im Format 80 x 40 cm)

LA BONDENA Terrassenplatten

Oberfläche kugelgestrahlt, in der Farbe Grau, Stärke 4,2 cm, Formate: 40 x 40 cm, 50 x 50 cm, 60 x 30 cm, 60 x 40 cm, 60 x 60 cm, 80 x 40 cm

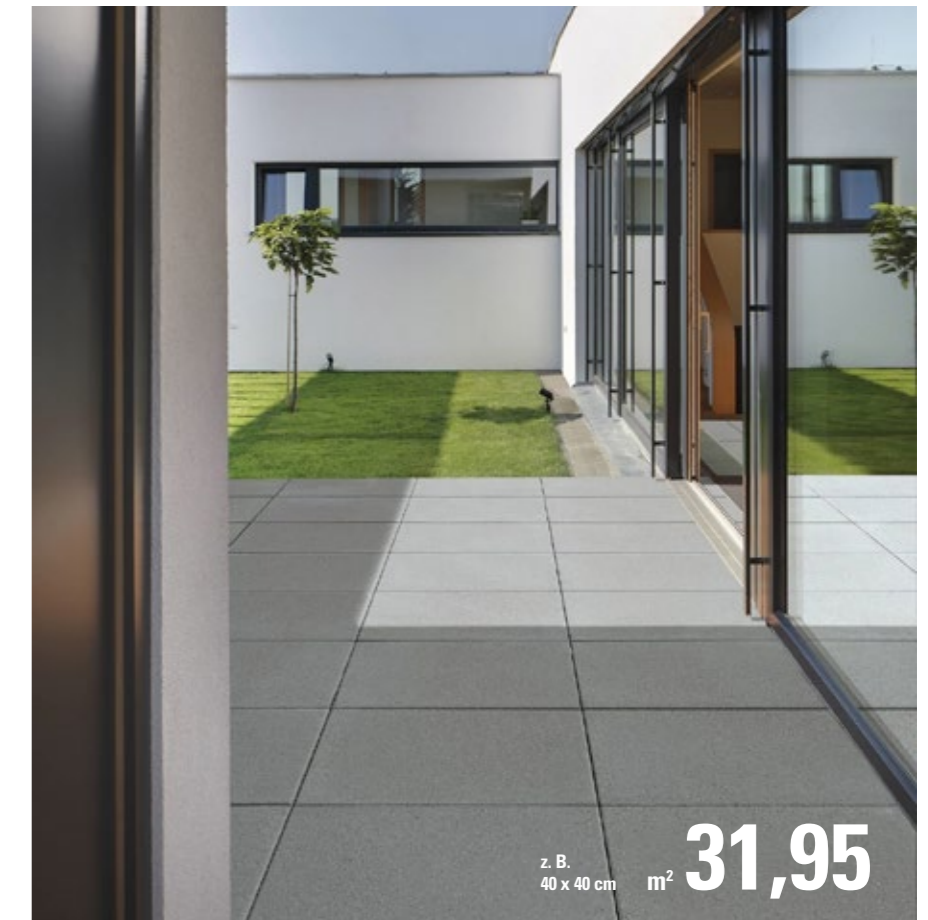

LA VIA

Mit dem modernen Pflasterstein LA VIA und der dazu passenden Terrassenplatte schaffen Sie Lieblingsplätze, die eine wohltuende Eleganz und schlichte Finesse ausstrahlen. Für einen Fokus aufs Wesentliche, ohne ablenkende Elemente, sorgen die zurückhaltenden, harmonischen Farbtöne sowie das schmale Fugenbild und die charakteristische, feinkugelgestrahlte Oberfläche.

Terrassenplatten

Minifase, seitliche Verschiebesicherung, Rutschhemmung R13, Formate: 80 x 40 x 3,8 cm, 80 x 80 x 5,0 cm, 100 x 50 x 5,5 cm, 100 x 100 x 5,5 cm

m² **54,95**

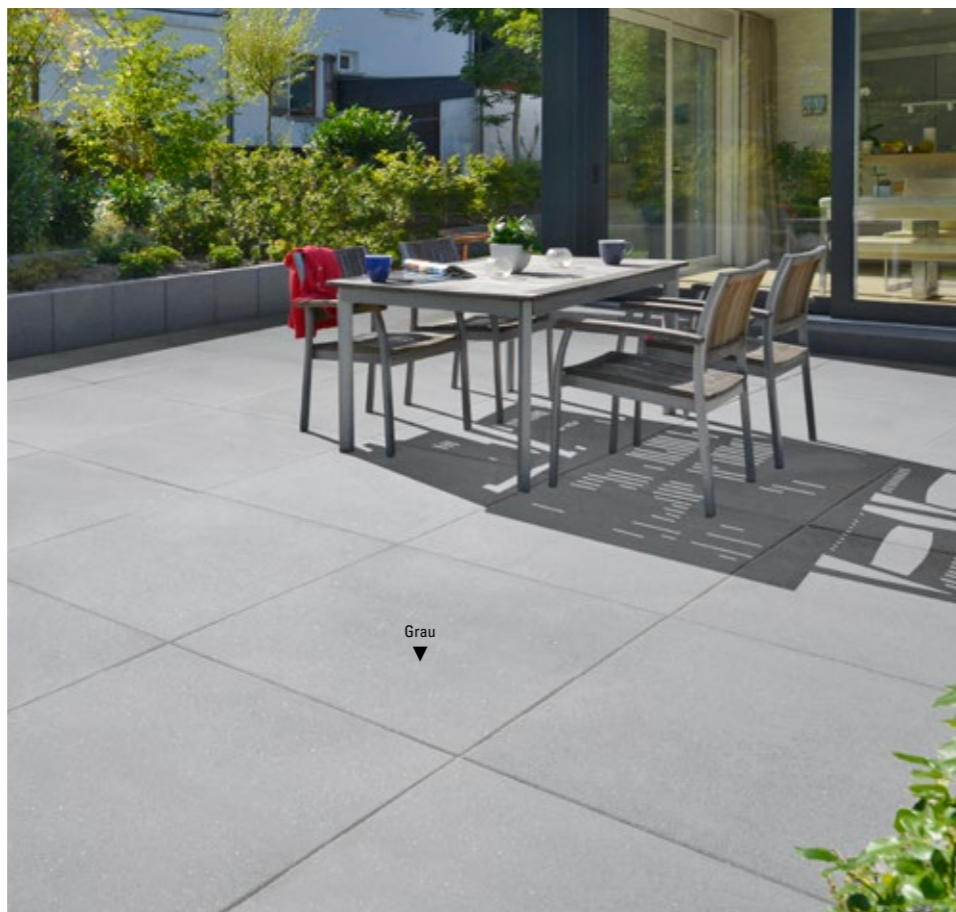

Pflaster

kugelgestrahlte Oberfläche, Minifase, kombinierte Lage für Läuferverband, mit 5 mm breiten Sickerfugen, Formate: 20 x 20 x 8 cm, 40 x 20 x 8 cm

m² **49,95**



LA LINEA Terrassenplatten

Das Terrassenplatten-Design für ein traumhaft schönes Zuhause. LA LINEA bietet noch mehr Eleganz und eine homogene, dauerhaft farbechte sowie besonders dichte Oberfläche. Das großzügige Format vereint Schönheit und Qualität. Die Oberflächenversiegelung mit Lotuseffekt sorgt dafür, dass die Platten unempfindlich gegen Schmutz sind und sich Verunreinigungen leicht entfernen lassen.

feinkörnige, strukturierte und kugelgestrahlte Oberfläche, Formate: 60 x 40 x 4,2 cm, 80 x 40 x 4,2 cm

m² **48,95**

LA GABANA Terrassenplatten

Ein fein aufeinander abgestimmtes Farbspektrum sowie eine elegante und geradlinige Formensprache – das zeichnet LA GABANA aus. Die Optik der modernen Terrassenplatten erinnert an die schimmernde Eleganz von Seide und verleiht Ihrer Terrasse einen individuellen und zeitlosen Akzent.

mit Fase, gebürstete Oberfläche, ohne Abstandhalter, Formate: 80 x 40 x 5 cm, 60 x 40 x 5 cm

m² **49,95**



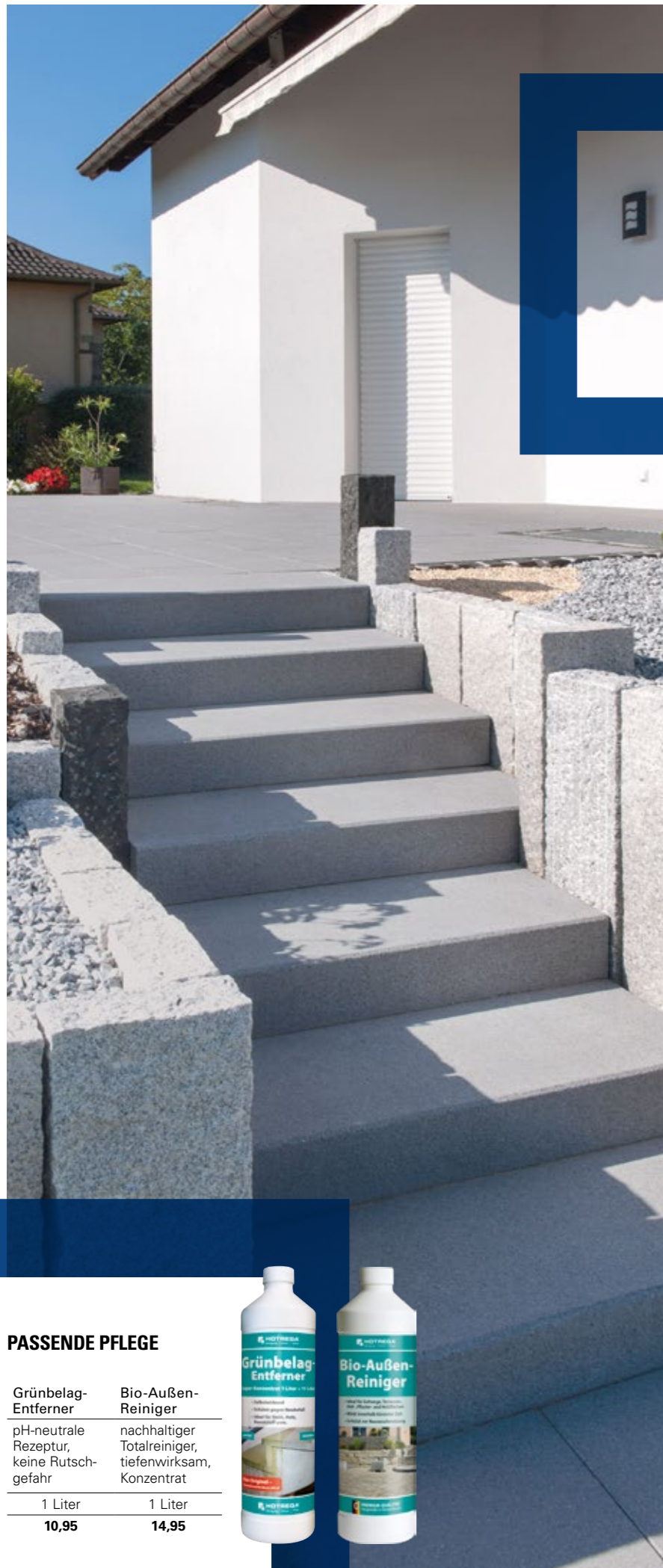

AGITAN

Im Wohnbereich ist Parkett der Bodenbelag für gehobene Ansprüche – es vereint exklusive Ästhetik mit überlegener Materialgüte. Mit dem gleichen Anspruch erweitert die Agitan Serie das Spektrum der Gestaltungsmöglichkeiten im Außenbereich um eine faszinierende Option. Markante Linienführung, hochwertige Oberflächen und dauerhafte Qualität sind ausschlaggebende Größen für Design und Architektur. In Agitan sind all diese Eigenschaften konzentriert. Agitan-Oberflächen entstehen in einem speziellen Brillantschliff: Hohe Rutschsicherheit und leichte Oberflächenreinigung sind das Ergebnis.

Blockstufen

sandgestrahlt, in der Farbe Anthrazit,
Formate: 100 x 40 x 14 cm, 50 x 40 x 14 cm

z. B.
Breite 50 cm **Stück 74,95**

PASSENDE PFLEGE

Grünbelag-Entferner	Bio-Außen-Reiniger
pH-neutrale Rezeptur, keine Rutschgefahr	nachhaltiger Totalreiniger, tiefenwirksam, Konzentrat
1 Liter	1 Liter
10,95	14,95



Anthrazit

Terrassenplatten
edel-dezente Farbtöne, hohe Rutschhemmung, geschliffen, Oberflächen-Schutz, mit Fase, 75 x 50 x 4 cm

m² 69,95



Grau-Anthrazit



Pflaster

mit 6 mm breiten Sickerfugen, unbehandelt, mit Fase, Formate: 20 x 20 x 6 cm, 30 x 20 x 6 cm

m² 34,95



Pflaster

lagenweise gemischt, sandgestrahlt, in der Farbe Basalt-Anthrazit, Stärke 8 cm, Kombilage mit sechs Formaten: 12,5 x 30 cm, 12,5 x 40 cm, 12,5 x 50 cm, 16,7 x 30 cm, 16,7 x 40 cm, 16,7 x 50 cm

m² 49,95

MASSIMO Terrassenplatten

Bei der Gestaltung von Außenanlagen bietet MASSIMO ein höchst-mögliches Maß an Flexibilität. Die Pflastererelemente von außerordentlicher Sichtbetongüte werden nach individuellen Anforderungen handgefertigt. Nahezu jede gestalterische Vorgabe kann umgesetzt werden – einzigartig und unverwechselbar.

handgefertigt, mit runder Mikrofase, Sichtbetonklasse SB4, verschiedene Oberflächen, Stärke 6,5 cm, Formate: 100 x 100 cm, 150 x 100 cm, 200 x 100 cm

z. B. **149,95**
100 x 100 cm m²



DECA STONE Terrassenplatten

handgefertigt, Sichtbeton, rutsch- und trittsicher, bossierte Vorsatzschicht und bossierte Steinkanten, frost- und tausalzresistent, Stärke 8 cm, Formate: 60 x 60 cm, 90 x 60 cm, verschiedene Farben

z. B. **74,95**
60 x 60 cm m²



Auch als Deca
Pflaster system
erhältlich!

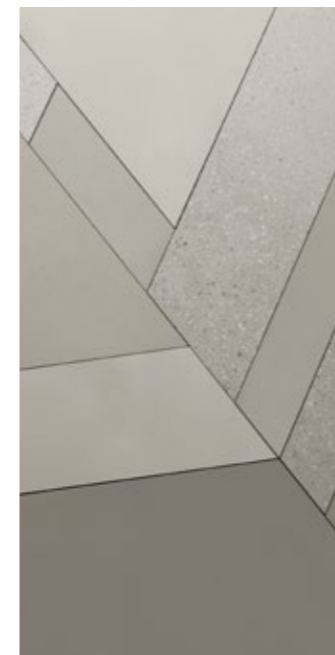

Architekturbeton

Unsere Architektur-Betonkollektion AWA bietet unterschiedliche Oberflächen für einen Auftritt von dezent bis präsent. Ihr Format ermöglicht die Verlegung im Stil eines klassischen Fischgrät-Parketts für eine besonders edle Anmutung. Zudem eignen sich die hoch verdichteten Designfliesen aus Beton für Boden- und Wandflächen sowohl im Innen- als auch im Außenbereich. Für den Objektbereich sind zudem individuelle Farbtöne nach Planerwunsch realisierbar. Sprechen Sie uns an, wir beraten Sie gerne!



Concree Silver



Fumato Mezzo

Birkenmeier
stein+design®

Keramik und Beton

Erfreuen Sie sich an stilvoller italienischer Keramik mit hochwertigen Eigenschaften der GeoCeramica®.

- 1 cm Keramik mit 3 cm Kernbeton
- sichere Verlegung im Splittbett
- integrierte Abstandhalter für sicheren Kantenschutz

Stärke 4 cm, Formate: 60 x 60 cm,
80 x 80 cm, 120 x 30 cm

z. B.
60 x 60 x 4cm
Concree Silver m² **94,95**



**Insgesamt
20 Farben
& Dekore
verfügbar!**



Verbindungskomponente AquaFern®

Stabikorn® Drainagetragger

PASSENDE PFLEGE

Feinsteinzeug- Imprägnierung

Schutz gegen
ölige, fettige
und wässrige
Verfleckungen

1 Liter

22,95

Terrassen- platten- Schonreiniger

Frei von Säure,
Chlor und
Schleifmitteln

1 Liter

16,95





LA CERAMICA Terrassenplatten

Mit LA CERAMICA genießen Sie den perfekten Auftritt: attraktives Design, hochwertige Verarbeitung, besondere Robustheit. Schaffen Sie sich ein kleines Paradies für Ihren Garten, Balkon oder Ihre Terrasse.

durchgefärbtes Feinsteinzeug, rektifiziert, pflegeleicht, witterungs-, frost- und UV-beständig, Rutschhemmung R11, hohe Stabilität und Bruchfestigkeit, Stärke 2 cm



Sabbia
Format: 60 x 60 cm



Fumo
Format: 60 x 60 cm

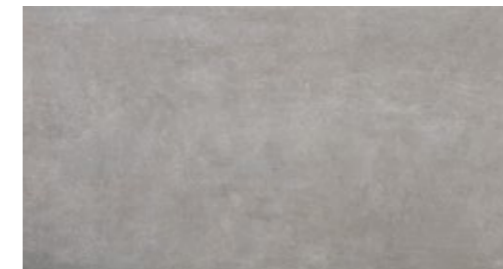

Greige
Formate: 60 x 60 cm, 60 x 120 cm, 120 x 120 cm

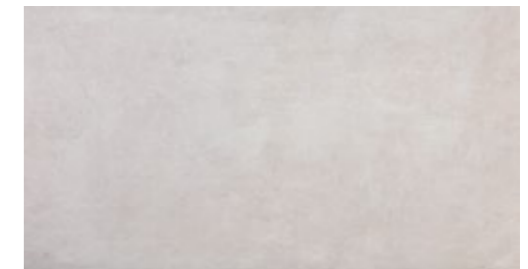

Perla
Formate: 60 x 60 cm, 60 x 120 cm, 120 x 120 cm



Verstellbare Stützteller für außen

Die BENZ PROFESSIONAL Stützteller überzeugen als sehr leistungsfähige Systeme für Doppelböden in Außenbereichen und können schnell und einfach verlegt werden. Mit ihnen lassen sich ebene, elegante Böden erstellen, ohne aufwendige Maßnahmen an der bereits bestehenden Struktur vornehmen zu müssen.



BENZ PROFESSIONAL Stützteller
höhenverstellbar, verschiedene Ausführungen in Höhen von 25 bis 100 mm

z. B. Höhe 25 – 40 mm – Stück **4,50**



Naturnahe Keramik aus Italien

EMPEROR®
OUTDOOR CERAMICS

Die Serien Classic und maxima sind der Kern des EMPEROR® Feinsteinzeug-Sortiments. Die gesägten Seiten stellen ein schönes und gleichmäßiges Fugenbild sicher. Hinzu kommen gefaste Kanten. Das verstärkt die exklusive Optik und macht die Kanten gegenüber Stößen unempfindlicher. Dank der hochqualitativen Rutschhemmung sind die Platten perfekt für den Außenbereich geeignet und hoch beanspruchbar ohne Probleme witterungs-, frost- und säurebeständig.

Terrassenplatten Classic

geringe Aufbauhöhe, Formate (abhängig vom jeweiligen Dekor): 90 x 60 x 3 cm, 80 x 40 x 2 cm, 120 x 60 x 2 cm, 120 x 120 x 2 cm, 90 x 60 x 2 cm, 80 x 80 x 2 cm

z. B.
Limerick
90 x 60 x 3 cm

m² **74,95**

Natürlich schön

Unsere Produkte werden aus natürlichen Materialien wie kalkarmen Tonen mit Zusatz von Quarz und Feldspat unter großem Druck und Hitze hergestellt. Der Prozess ähnelt der Bildung von Gesteinsschichten in der Natur.

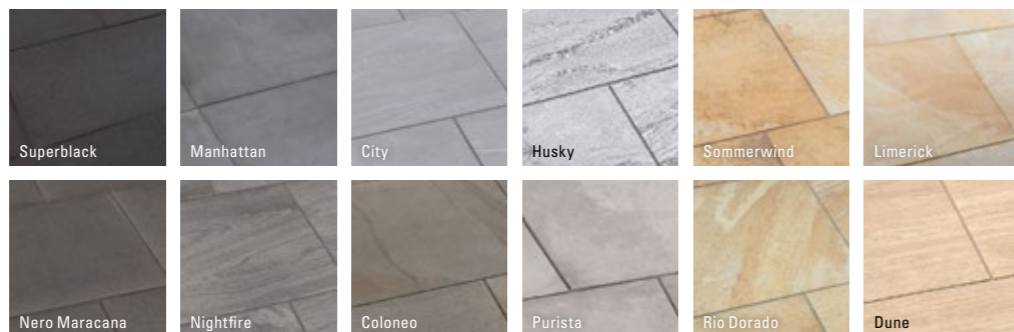

Terrassenplatten maxima

perfekte lose Verlegung, eine wesentlich höhere Bruchlast als übliche 2 cm-Keramik, Formate (abhängig vom jeweiligen Dekor): 60 x 40 x 5 cm, 80 x 40 x 3 cm, 80 x 80 x 3 cm, 90 x 60 x 3 cm

z. B.
Nero Maracana
80 x 80 x 3 cm m² **99,95**

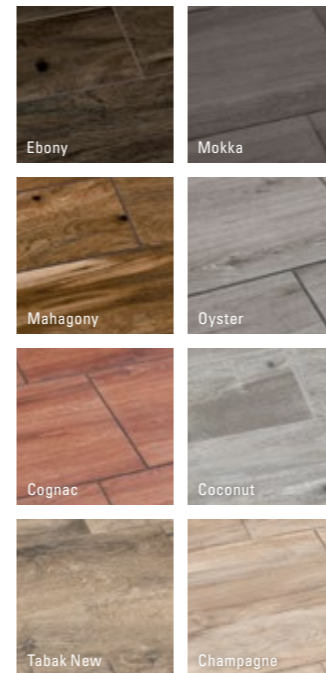

Terrassenplatten Country

in den Stärken 2 cm und 3 cm erhältlich, Formate (abhängig vom jeweiligen Dekor): 60 x 60 cm, 80 x 40 cm, 80 x 80 cm, 90 x 60 cm, 90 x 90 cm, 120 x 40 cm

z. B.
Mokka
120 x 40 x 2 cm m² **84,95**

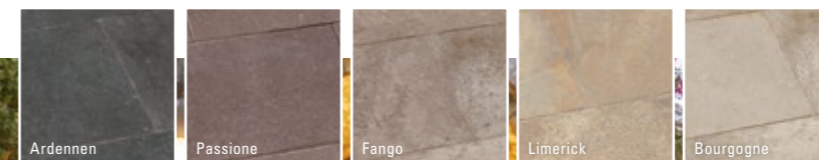

EMPEROR® Antico

Das Einzigartige an der Serie EMPEROR® Antico ist neben den fein abgestimmten Designs der Oberfläche die Nachbildung einer antiken Kante. Diese Art der Kantenbearbeitung ist außergewöhnlich und eine echte Innovation. Und in dieser Kombination nur bei EMPEROR® erhältlich.

Die Designs im Used-Look sind rutschhemmend, strahlen aber trotzdem den Flair jahrhundertlang genutzter Oberflächen aus.

Terrassenplatten Antico

80 x 40 x 2 cm

z. B. Fango m² **84,95**



Terrassenplatten Luno®

Die Luno®-Terrassenplatten werden unter hohem Druck und extremer Hitze in den modernsten Fertigungsanlagen hergestellt. Sie sind nahezu unverwundlich und äußerst belastbar. Designed in Germany und made in Italy: Die perfekte Symbiose aus liebevollen Designs und hochwertigen Materialien.

hohe Beanspruchbarkeit, Rutschhemmung R11, einfache Verlegung, geringe Aufbauhöhe, witterungs-, frost- und säurebeständig, in den Stärken 2 cm und 3 cm erhältlich

z. B.
Limes
80 x 40 x 2 cm **m² 74,95**



Limes
Classic 80 x 40 x 2 cm

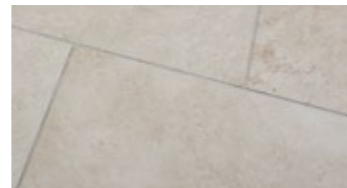

Romana
Classic 80 x 40 x 2 cm



Vulcano
Classic 80 x 40 x 2 cm
maxima 80 x 40 x 3 cm



Taiga
Classic 80 x 40 x 2 cm
maxima 80 x 40 x 3 cm



Mezza Notte
Classic 90 x 90 x 2 cm
maxima 90 x 90 x 3 cm



Purista
Classic 90 x 90 x 2 cm
maxima 90 x 90 x 3 cm

Alle Artikel inkl. MwSt, ohne Deko und Accessoires.



Terrassenplatten VIVO!

reine Keramik, Oberflächen in Naturstein-, Holz- und Betonoptik, kratzfest, farbecht, pflegeleicht, witterungs-, frost-, tausalz- und säurebeständig, für lose Verlegung im Splittbett geeignet, in den Formaten (abhängig vom jeweiligen Dekor): 60 x 60 x 2 cm, 60 x 60 x 3 cm, 81 x 40,5 x 2 cm, 90 x 45 x 3 cm, 80 x 40 x 2 cm, 81 x 81 x 2 cm

z. B.
Malia Grey
60 x 60 x 2 cm **m² 49,95**

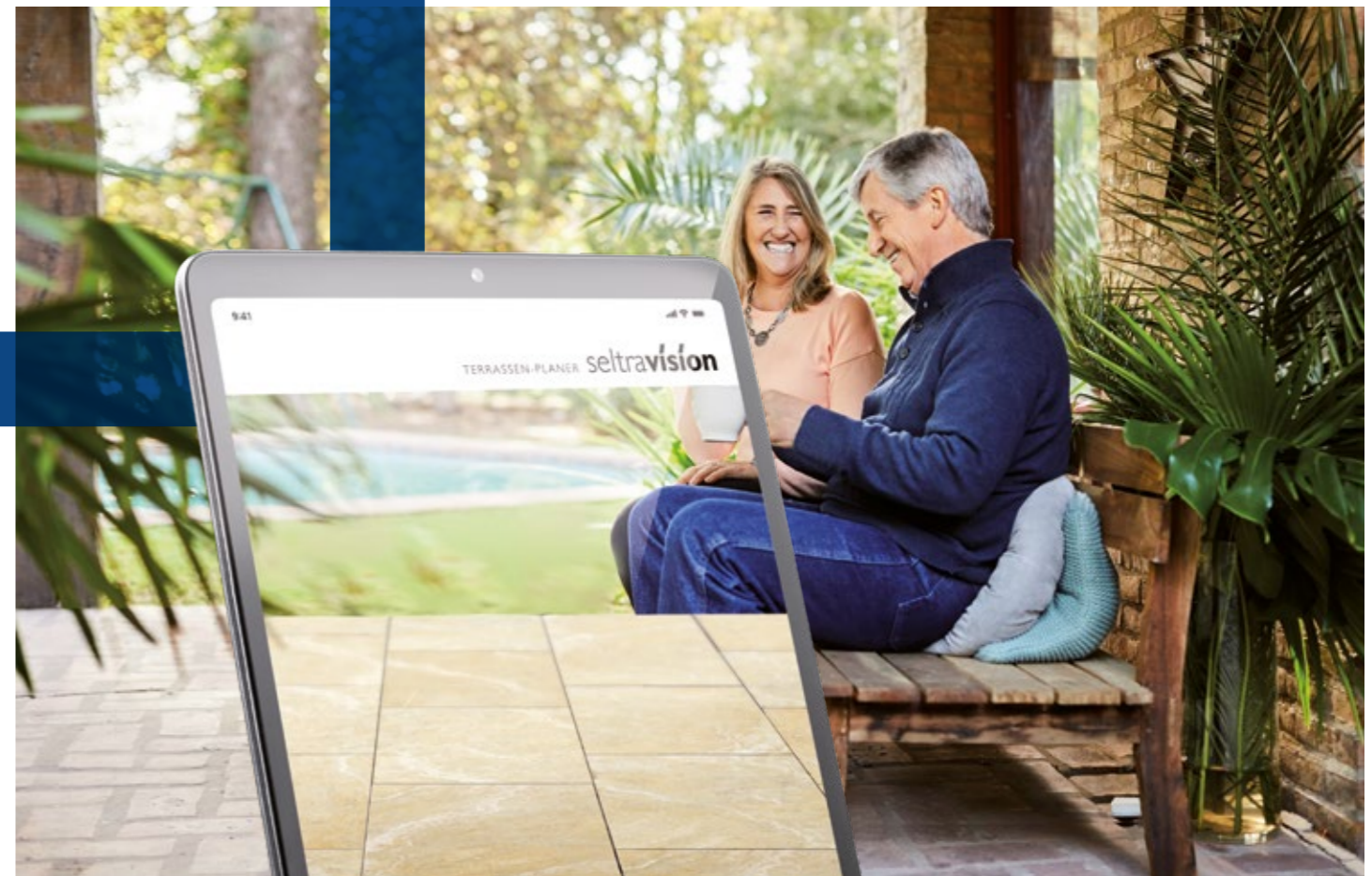

Die neue Traumterrasse digital visualisieren

Ganz einfach in nur wenigen Minuten zu Ihrer Traumterrasse. Bringen Sie das gesamte SELTRA und EMPER-OR® Bodenbelagssortiment virtuell und kostenlos zu Ihnen nach Hause. Probieren Sie es aus und finden Sie die Platten, die perfekt zu Ihnen passen!

seltravision

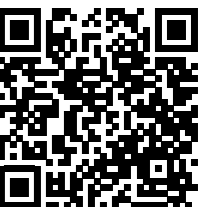

Nicht alle Artikel sind jederzeit im Markt vorrätig – wir bestellen sie aber gerne für Sie.

Kiesstabilisierung

Die ACO Kiesstabilisierung eignet sich zur Befestigung von Flächen aus Kies und Splitt. Die Wabenstruktur hält den Kies sicher an Ort und Stelle. So entstehen entsiegelte Flächen ohne Spurrillen. Die Wabenstruktur der Matten sorgt dafür, dass die Steine dort bleiben, wo sie hingehören. So wird der Kies nicht länger von Fahrzeugen, Schuhen oder Gegenständen verdrängt. Mit Edelsplitt oder Zierkies ist eine individuelle Gestaltung möglich. Ein weiterer Vorteil: Dank der Wasserdurchlässigkeit fallen geringere Niederschlagsgebühren an.



Auch in großen Mengen erhältlich!
 Sie erhalten unsere Kiese und Splitte auch in großen Gebinden – BigBags à 250, 500, 750, 1.000 und 1.300 kg

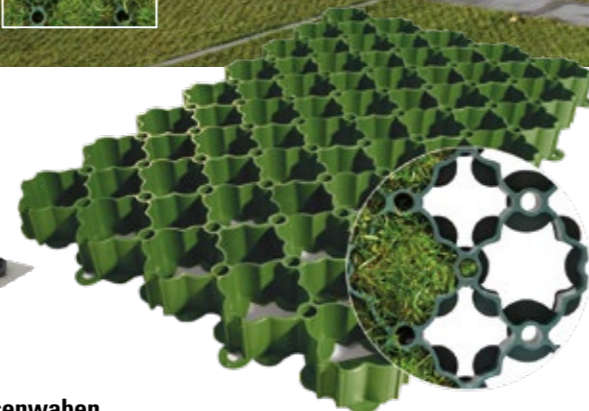
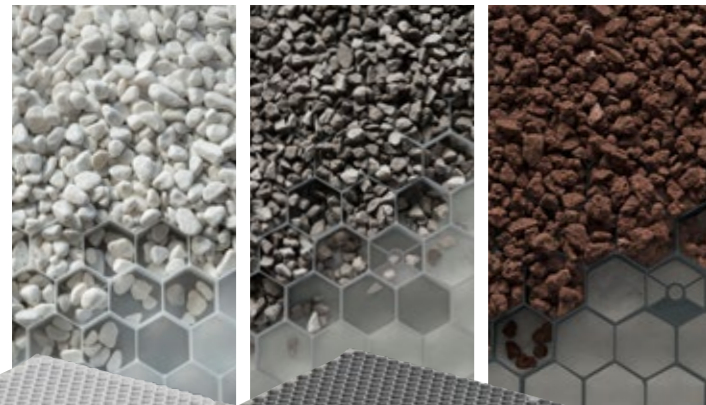

Kiesstabilisierung

sicherer Untergrund für Gartenmöbel, 100 % Polypropylen in Weiß oder 100 % recycelter Kunststoff (PP) in Grau oder Schwarz, gefüllte Matten bis 300 t/m² belastbar, für Gefälle bis 10 %, 120 x 160 x 3,2 cm

m² **29,95**

Rasenwaben

für gelegentlich befahrene Flächen, recyclingfähiger Polyolefincompound, gefüllte Matten bis 20 t/m² belastbar, für Gefälle bis 5 %, 58 x 39 x 3,8 cm

m² **27,95**



Yellow Sun Splitt

Körnung 8–16 mm, 20-kg-Sack

8,95 (kg = 0,45)



Glanzkies Schwarz

Körnung 10–35 mm, 20-kg-Sack

39,95 (kg = 2,00)



Nero Quarzit

Körnung 16–22 mm, 20-kg-Sack

14,95 (kg = 0,75)



Granit Grau

Körnung 16–22 mm, 20-kg-Sack

14,95 (kg = 0,75)



Basalt Splitt

Körnung 16–22 mm, 20-kg-Sack

14,95 (kg = 0,75)



Rosso Verona Splitt

Körnung 16–22 mm, 20-kg-Sack

14,95 (kg = 0,75)



Beach Pebbles

Körnung 16–32 mm, 20-kg-Sack

19,95 (kg = 1,00)



Mandarin Splitt

Körnung 18–25 mm, 20-kg-Sack

19,95 (kg = 1,00)



Kristall Blau Splitt

Körnung 16–32 mm, 20-kg-Sack

19,95 (kg = 1,00)



Canadian Slate

Körnung 30–60 mm, 20-kg-Sack

19,95 (kg = 1,00)



RootBarrier GaLaVlies T100

25 x 1 m, 100 g/m², für den Einsatz unter Ziersplitten, Rindenmulch, Plattenbelägen mit hoher Wasser- und Luftdurchlässigkeit

m² **2,50**

DuPont™ Plantex® Gold

25 x 1 m oder 50 x 2 m, 125 g/m², aus Polypropylen, zum dauerhaften Schutz vor hartnäckigem Unkraut wie Quecke, Schachtelhalm, Ackerwinde und Giersch

m² **5,95**





Kombination aus Typ 3.1 (Weiß HPL, Alu-Marone) und Dekorelement Alu-Marone



Kombination aus SYSTEM Rhombus in Lärche mit SYSTEM Glas in matt und Edelstahlmantelung



Kombination aus Typ 3.5 (Weiß HPL, Cortenstahl) und Dekorelement Cortenstahl



Kombination aus Sichtschutztür Lichtgrau mit Element 1.3 (Lichtgrau HPL)



Kombination aus Typ 1.3 (Lichtgrau HPL) und Typ 1.4 (Anthrazit HPL) mit Dekorelement Glas



Kombination aus SYSTEM Flow 3D-Design in Anthrazit und SYSTEM Glas in klar



Kombination aus System Board Keramik XL in Eiche hell mit System Glas in matt



Entdecken Sie die unzähligen Möglichkeiten mit dem Online-Zaunplaner!

z. B. Element Typ 1.1
in Weiß, HPL (High Pressure Laminate), 180 x 175 cm

329,95

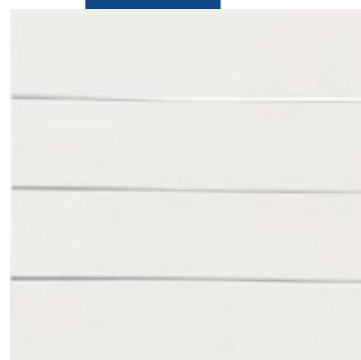

KARLE & RUBNER

Erleben Sie die Vielfalt der individuellen Möglichkeiten!

Gestalten Sie sich Ihren Sichtschutz einzigartig nach Ihren Wünschen! Das elevato®-System ermöglicht Ihnen nahezu unendlich viele Kombinationsmöglichkeiten aus verschiedenen Farben und unterschiedlichen Materialien wie HPL, Aluminium, Corten- oder Edelstahl. So erhält Ihr Sichtschutz eine ganz persönliche Note.



System – der Sichtschutz mit Baukastenprinzip

System lässt Ihnen mit seinen vielfältigen Elementen freie Hand bei der individuellen Gestaltung Ihres Sichtschutzes und der Terrassenabgrenzung. Das Beste: Alle Zäune, Gitter und Tore aus verschiedenen Materialien – WPC, Holz, Glas, Keramik, Aluminium oder Metall – lassen sich auch untereinander zu attraktiven Zaunanlagen kombinieren! Höhe und Breite der Zaunfelder lassen sich bauseits problemlos kürzen – Tore und Doppeltore erhalten Sie z. T. auf Maß.



Entdecken Sie die unzähligen Möglichkeiten mit dem Online-Zaunplaner!

z. B. Zaunfeld-Set WPC XL
in Anthrazit, aus pflegeleichtem WPC, 178 x 183 cm

199,95





Doppelstabmattenzaun schwer

aus Stahl, aus galvanisch verzinktem Draht geschweißt und Anthrazit pulverbeschichtet, Drahtstärke 8/6/8 mm

251 x 123 cm	79,95
251 x 143 cm	94,95
251 x 163 cm	109,95
251 x 183 cm	119,95

Pfosten

aus Stahl, aus galvanisch verzinktem Draht geschweißt und Anthrazit pulverbeschichtet, mit Abdeckleiste

zum Einbetonieren

180 cm	37,95
200 cm	41,95
220 cm	49,95
240 cm	54,95

mit Bodenplatte, zum Aufdübeln

123 cm	37,95
143 cm	41,95
163 cm	49,95
183 cm	54,95

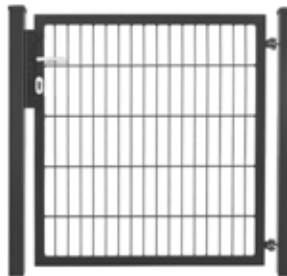

Flügeltor VARIO uno

Doppelstabgitter Drahtstärke 6/5/6 mm, mit umlaufendem Rahmen aus Vierkantröhr 40 x 40 mm, feuerverzinkt und beschichtet in RAL 7016 (Anthrazit), Torpfosten 60 x 60 mm, inklusive Abdeckkappe, Alutürgriff, Rohrrahmenschloss für Profilzylinder und verstellbaren Toraufhängungen, verschiedene Maße erhältlich

z. B. 100 x 100 cm **359,95**



Flügeltor VARIO light

Doppelstabgitter Drahtstärke 8/6/8 mm, mit umlaufendem Rahmen aus Vierkantröhr 40 x 40 mm, feuerverzinkt und beschichtet in RAL 7016 (Anthrazit), inklusive Pfosten, Alutürgriff, Rohrrahmenschloss für Profilzylinder und verstellbaren Scharnieraufhängungen, verschiedene Maße erhältlich

z. B. 100 x 100 cm **249,95**

Sichtschutzrollen

vielseitig einsetzbare Sichtschutzstreifen mit anspruchsvoller Optik, hergestellt aus beständigem PVC-Material, UV- und wetterbeständig

Farbig Anthrazit, Grün, Hellgrau, Steingrau, Braun, Weiß, 35 x 0,19 m pro Rolle **Rolle 49,95** (lfm = 1,43)

Motiv Granit, Mediterran, Beton oder Buchshecke, beidseitig bedruckt, Vorderseite matt, Rückseite glänzend, 35 x 0,19 m pro Rolle **Rolle 64,95** (lfm = 1,86)

Sichtschutz BLICKDICHT pro easy

zum Einflechten in Doppelstabmattenzäune, aus PVC, sehr witterungsbeständig, schlagzäh, bruchsicher, formstabil, frost- und hitzebeständig, leicht abwaschbar, B x L 19 x 252 cm

Stück **9,95** (lfm = 3,95)



Travertin-Abdeckplatte Toledo antik

Formate: 100 x 28 x 4 cm, 65-100 x 30 x 6 cm

Stück **52,95**

Travertin-Terrassenplatte Toledo antik

Stärke 3 cm, Formate: 19,7 x 19,7 cm, 19,7 x 39,7 cm, 39,7 x 39,7 cm, 59,7 x 39,7 cm, 90 x 60 cm

m² **64,95**



Travertin-Blockstufe Toledo

geschliffen, 15 x 35 x 100 cm

Stück **154,50**

Travertin-Rasenkante antik

100 x 25 x 8 cm

Stück **59,95**

Travertin-Pflasterstein Toledo antik

Stärke 8 cm, 10 x 10 cm, Ergiebigkeit ca. 5,5-6,5 m²/t

Tonne **699,00**



Beckenrandsteine	Biasca Exacta	Bravo Exacta	Gala Exacta	Vanilla Romana
Poolplatte	130 x 33 x 3 cm	130 x 33 x 3 cm	130 x 33 x 3 cm	122 x 35 x 3 cm
Preis	99,95	99,95	99,95	99,95
Poolecke	43/33 x 43/33 x 3 cm	43/33 x 43/33 x 3 cm	43/33 x 43/33 x 3 cm	45/35 x 45/35 x 3 cm
Preis	59,95	59,95	59,95	59,95

Stilvolle Einfassungen aus Stein und Edelstahl

Geben Sie Ihrem Swimmingpool einen eleganten und modernen Rahmen. Bei uns finden Sie Beckenrandsteine in vielen Farben und Formen sowie hochwertige Edelstahlkanten nach Maß.



Schwimmbadkante Pool-Shape

hochwertiger Edelstahl mit geschliffener Oberfläche, Ausgleich von Bautoleranzen gut möglich, einfache Montage, auch nachrüstbar

Schwimmbadkante

mit C-förmigen Verbindungselementen und Klemmschrauben zum Fixieren von unten, 4 x 4 x 148 cm



Innenecke 90°

bedeckt die Enden der geraden Schwimmbadkanten, Längen-Toleranzen von bis zu 5 mm können ausgeglichen werden, inklusive Klemmschrauben zum Fixieren

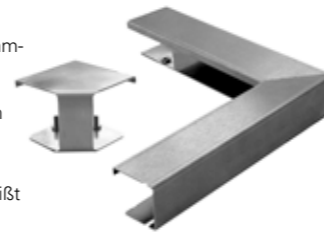

Aussenecke 90°

Schenkel-Länge 500 mm fest verschweißt und zur Montage vorbereitet

Beckenrandstein Licia

Beton, Rutschhemmung R10, in verschiedenen Ausführungen, z. B. gerades Element, 74,7 x 31 x 3,5 cm, in der Farbe Champagne

Stück **74,95**

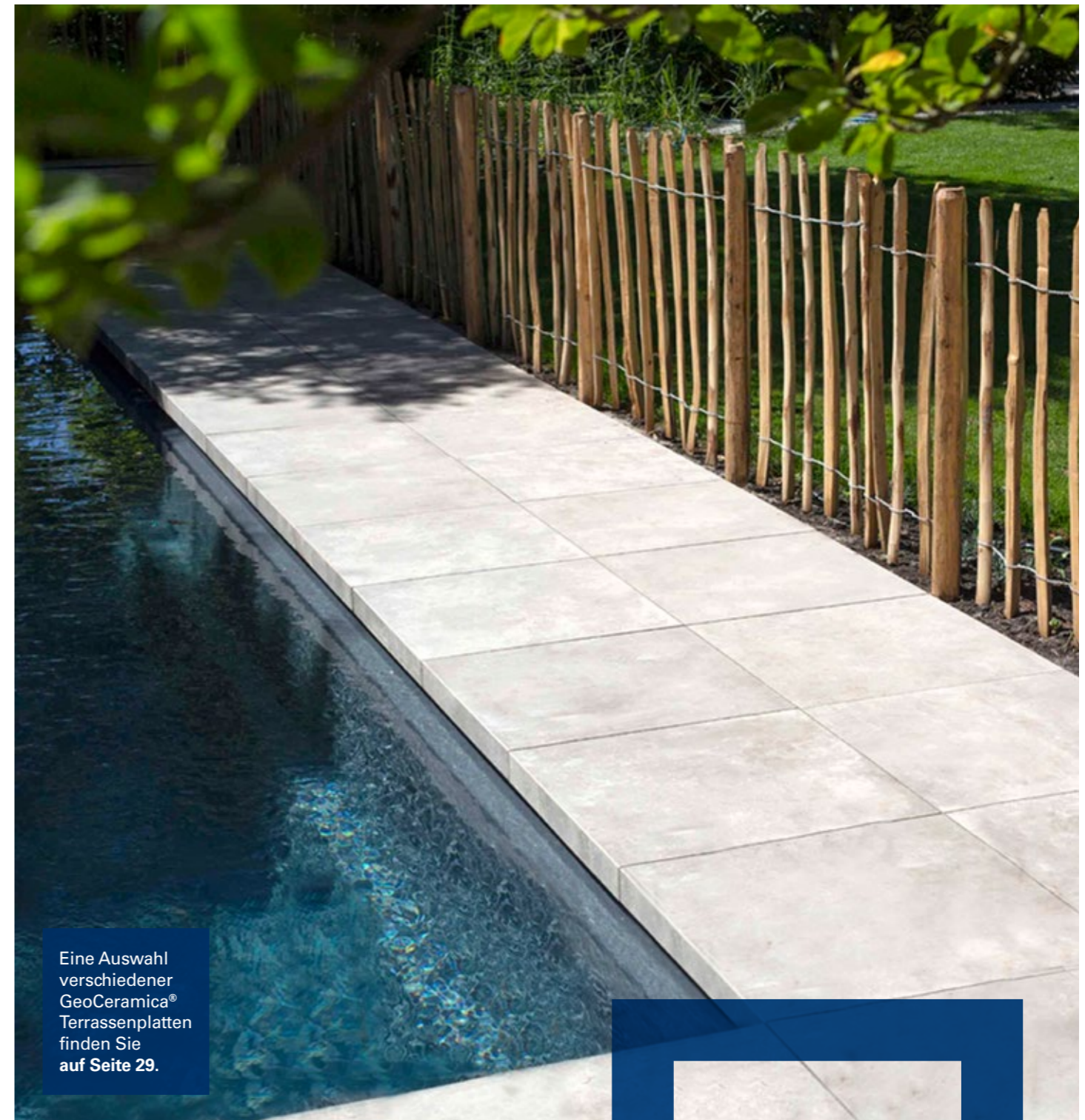
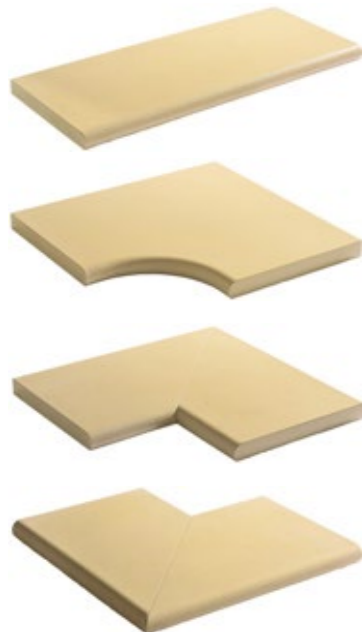

Eine Auswahl verschiedener GeoCeramica® Terrassenplatten finden Sie auf Seite 29.

Beckenrandstein GeoCeramica®

1 cm Keramik + 3 cm Kernbeton, Oberfläche und eine Längsseite mit GeoCeramica®-Oberfläche, verschiedene Dekore und Formate zur Auswahl

z. B. 60 x 60 x 4 cm Stück **119,00**





- Schwarzbraun
- Braun
- Grau
- Steingrau
- Anthrazit

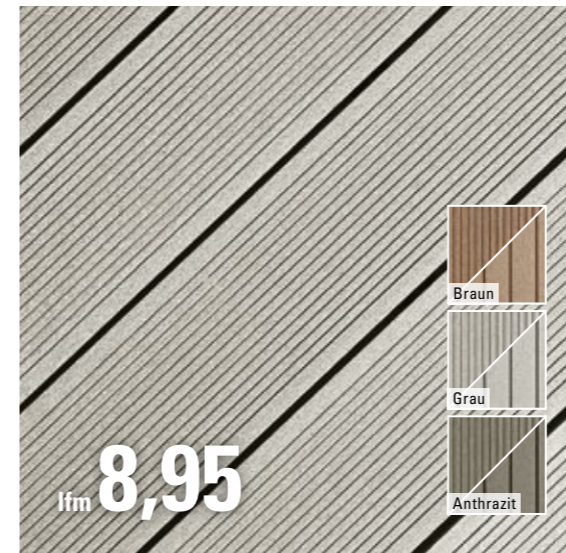

lfm **8,95**

- Braun
- Grau
- Anthrazit

DIE KOMPAKTE

Massivdielen oder Wabenprofildecken, beidseitig gebürstet, fein geriffelt oder Blockstreifen, ca. 21 x 139 mm



lfm **9,95**

- Granitgrau
- Graphitgrau
- Walnussbraun

DIE KOMPAKTE plus

Wabenprofildecken, beidseitig leicht gebürstet, fein geriffelt oder Blockstreifen, ca. 21 x 140 mm



lfm **12,95**

- Terrabraun
- Braun
- Grau
- Anthrazit

DIE KERNIGE

Massivdielen, fein geriffelt oder holzgemasert, ca. 21 x 140 mm

NATUR inFORM®

- Made in Germany
- Zertifizierte Qualität, hochwertige Rohstoffe
- Holzfasern von PEFC-zertifizierten Zulieferern
- Umweltverträglicher Produktkreislauf
- Recyclbarkeit
- In den Längen 3, 4, 5 oder 6 m erhältlich
- In verschiedenen Farben

Nicht alle Artikel sind jederzeit im Markt vorrätig – wir bestellen sie gerne für Sie.
*Sonderlängen von 2–13 m gegen Aufpreis erhältlich.



PASSENDE PFLEGE

WPC-Reiniger	Grünbelag-Entferner
säure- und lösemittelfreie Rezeptur	pH-neutrale Rezeptur, keine Rutschgefahr
1 Liter	1 Liter
13,95	10,95

DIE BELIEBTE massiv

Massivdielen, bauaufsichtlich zugelassen (Z-10.9-484), beidseitig gebürstet, fein oder grob geriffelt, ca. 26 x 139 mm

lfm **22,95**

WPC-Terrassendielen

Zeitgemäßes Material, lebendige Tradition, Form und Farbe in Vielfalt und Beständigkeit: Unsere WPC-Terrassendielen zeigt die ganze Schönheit von Holz und bietet ein optisches und haptisches Erlebnis. Ein innovatives Verfahren verleiht der Oberfläche einen natürlich anmutenden Farbverlauf sowie eine individuelle Maserung und Oberflächenstruktur – splitterfrei und barfußfreundlich. Spüren Sie den Unterschied!

DIE NATURLINIE

Massivdielen, fein geriffelt oder holzgemasert, ca. 21 x 140 mm

lfm **14,95**

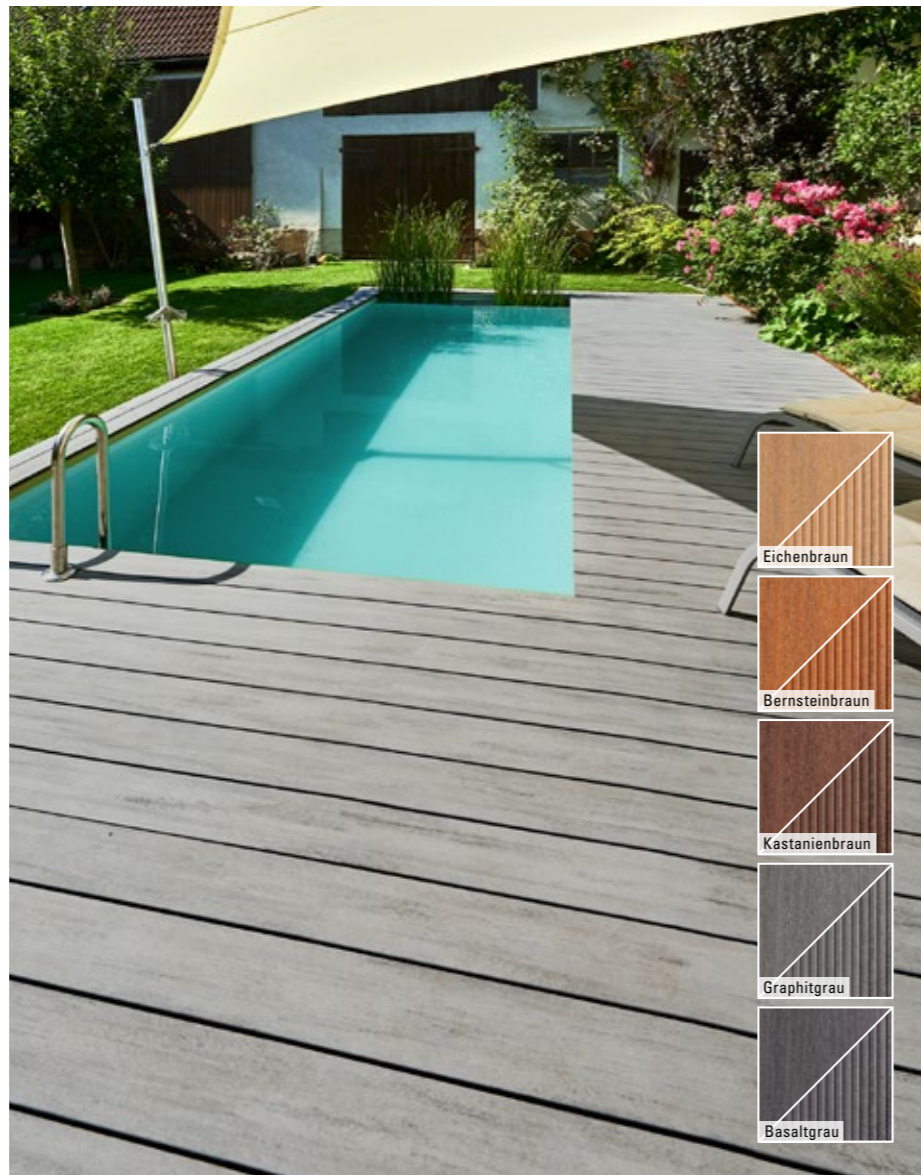

- Eichenbraun
- Bernsteinbraun
- Kastanienbraun
- Graphitgrau
- Basaltgrau

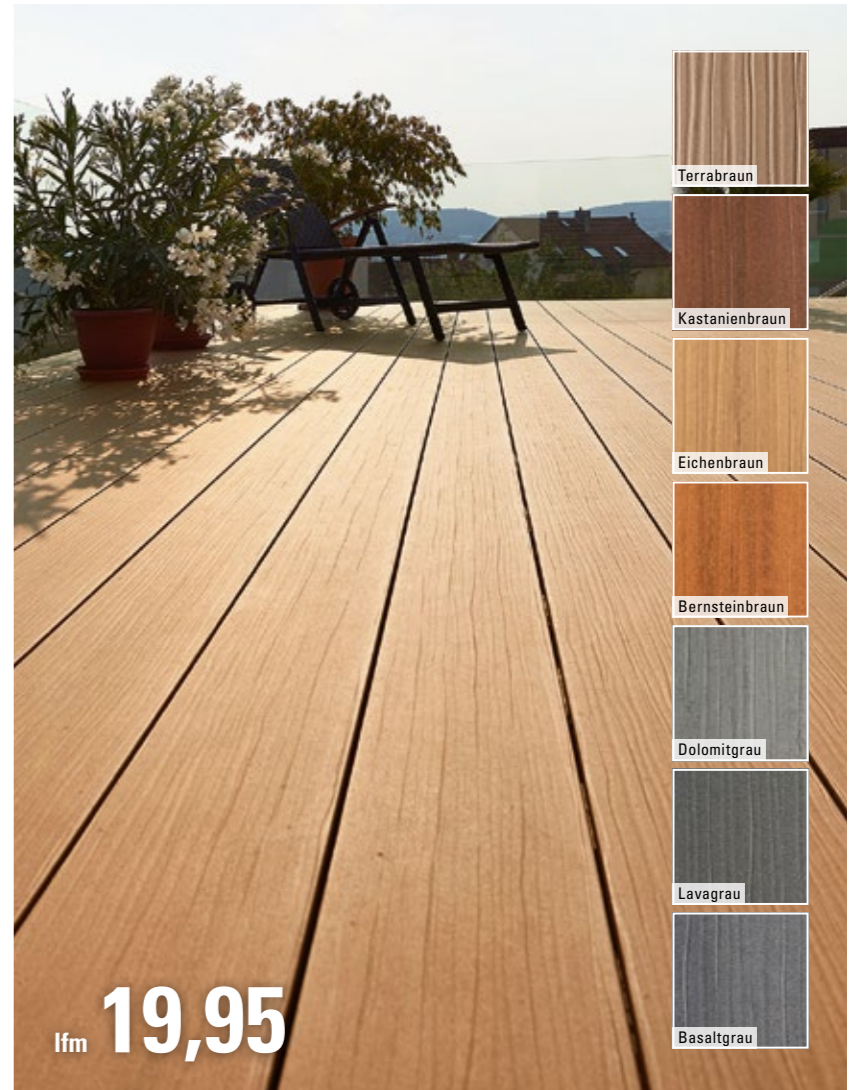

lfm **19,95**

- Terrabraun
- Kastanienbraun
- Eichenbraun
- Bernsteinbraun
- Dolomitgrau
- Lavagrau
- Basaltgrau

DIE EXKLUSIVE

Massivdielen, einseitig geprägt, matte Oberfläche, ca. 21 x 162 mm



Abbildung zeigt Kebony Clear in frisch verlegtem Zustand



Abbildung zeigt Kebony Character in seiner natürlichen Patina ca. 2 Jahre nach Verlegung

Dauerhaftes Holz

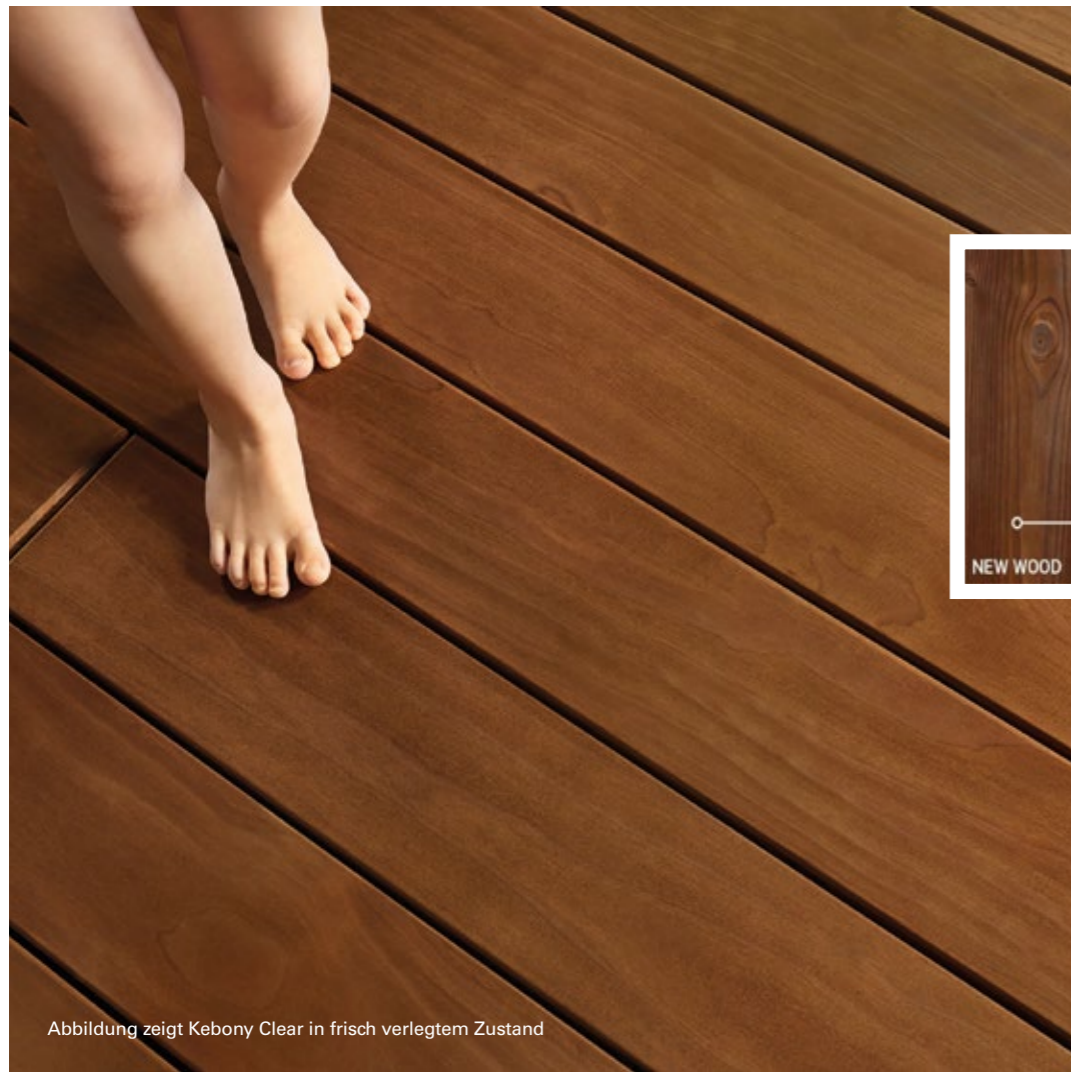
Kebony Dielen werden aus hochwertigem, umweltfreundlichem Kiefern-Holz aus nachhaltigen Wäldern hergestellt. Durch ein patentiertes Verfahren, bei dem das Holz mit Bio-Alkohol imprägniert wird, bleibt dessen Zellstruktur auch nach der Trocknung permanent gestärkt, weshalb sich die Eigenschaften des Materials dauerhaft verbessern. Kebony Dielen entwickeln dank Sonne und Regen mit der Zeit eine moderne und edle silbergraue Patina.

Aluminium Unterkonstruktion

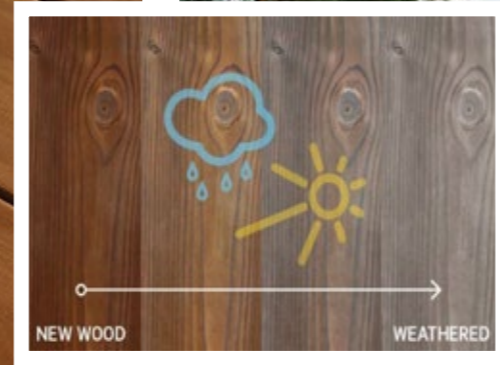
Das Eurotec Aluminium-Systemprofil EVO ist eine formstabile und gerade Alternative zur Terrassenunterkonstruktion aus Holz. Klimabedingte Verwerfungen, Risse usw., wie sie beim Baustoff Holz naturgemäß auftreten, entfallen. Durch die spezielle Form wird ein Abscheren der Schrauben verhindert. Besonders flexibel: Es ist sowohl eine nicht sichtbare als auch sichtbare Befestigung der Profile möglich.



Stück **51,45**
Alu-Systemprofil EVO
60 x 40 x 4.000 mm



Mehr als nur eine Terrassendiele!

Kebony Dielen können nicht nur als Terrassenbelag, sondern auch als Fassadenbekleidung oder für individuelle Holzkonstruktionen verwendet werden.

KEBONY CHARACTER

Massivdiele, Kanten gerundet, Dauerhaftigkeitsklasse 2, 120 x 28 mm, in 3.200–4.700 mm Länge erhältlich

lfm **19,95**



KEBONY CLEAR

Clip-/Massivdiele, Kanten gerundet, seitlich genutet, Dauerhaftigkeitsklasse 1, 142 x 22 mm, in 3.000–4.800 mm Länge erhältlich

lfm **31,95**





Vario Design-Lichtschacht- abdeckung

Ihre Design-Lichtschacht-
abdeckung können Sie ganz nach Ihren Wünschen
gestalten, um ihr eine persönliche
Note zu verleihen. Wir bieten Ihnen
dafür verschiedene, hochwertige Kom-
ponenten: diverse Einfassungsrahmen
und Einlegeprofile aus Edelstahl, be-
gehbare und rutschhemmende Glasab-
deckungen sowie elegante Belüftungs-
roste. Für maximale Flexibilität können
Einfassungsrahmen und Einlegeprofile
auch bauseits zugeschnitten werden.

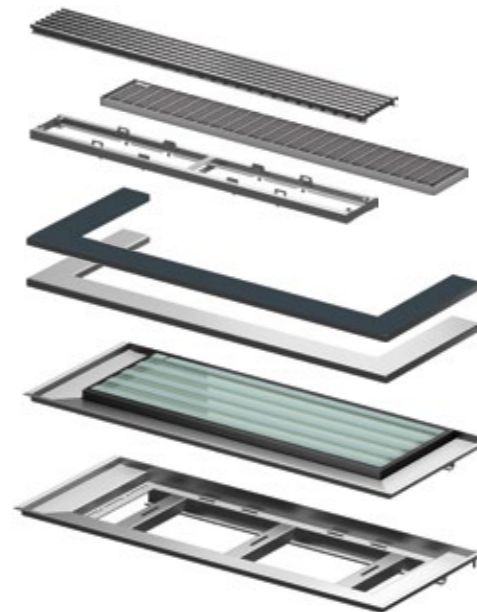

Holzterrassenrinne

zweiteilig, bestehend aus
Rinnenkörper und Maschen-
rost aus verzinktem Stahl oder
V2A-Edelstahl, 100 x 13 x 2 cm

z. B. verzinkter
Maschenrost **59,95**



Hochwertiger Kunstrasen

Die Kunstrasen-Qualitäten aus dem Royal Grass Sortiment sind außergewöhnlich innovativ. Die Grasfasern sind v-förmig, von natürlichem Gras kopiert und verfügen über eine matte, seidige Farbe und minimalen Glanz, was die Optik perfekt macht. Durch ihr Rückgrat federn sie nach dem Betreten schnell zurück. Zudem besteht der Rasen aus recycelbarem Material.

Kunstrasen Royal Grass Sense

weich, naturgetreu, voluminös,
jeder Grashalm kräuselt und
verhält sich unabhängig, Farbton
Frisch Grün, Faserlänge 52 mm,
Rolle 2 x 25 m und 4 x 25 m

m² **44,95**

Kunstrasen Royal Grass Silk 35

seidenweich, perfekt für
Familien, Farbton Olive
Grün, für eine natürlich
sommerliche Farbgebung,
Faserlänge 35 mm, Rolle
2 x 25 m und 4 x 25 m

m² **42,95**

Kunstrasen Royal Grass Deluxe

beste Qualität, Mix aus
fünf verschiedenen Farb-
tönen für eine besonders
natürliche Optik, ergibt ein
meliertes, intensives Grün,
Faserlänge 36 mm, Rolle
2 x 25 m und 4 x 25 m

m² **49,95**



Royal Grass Sense



Royal Grass Silk 35



Royal Grass Deluxe

TERRA S Gartenprofil 3000-Z

aus verzinktem Stahl, Edelstahl, Aluminium oder
Antikstahl (Cortenstahl), als Längsprofil, Halb-
rundprofil, 90°-Eckprofil erhältlich, 240 cm lang,
in Höhe 15 oder 20 cm erhältlich

z. B. Höhe 15 cm lfm **19,95**

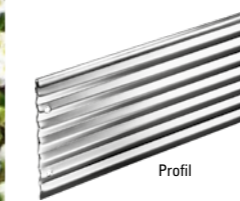

Profil



90°-Eckprofil



Halbrundprofil



Terrassenüberdachung LEGEND EDITION

Weiß

Grau

Anthrazit

Schwarz

Voller Gartengenuss zu jeder Jahreszeit

Terrassenzeit ist nicht immer Sonnenzeit. Mit einem intelligenten Überdachungssystem können Sie Ihre Freifläche auch bei Regen genießen. Ob mit einer Seitenwand, flexiblen Schiebetüren oder einem vollständig transparenten Glasschiebewandssystem – die Möglichkeiten sind vielfältig, um auf Ihrer Terrasse einen sicheren Wohlfühlort bei Wind und Wetter zu schaffen. Und an sonnigen Sommertagen sorgen clevere Sonnenschutzlösungen für wohltuenden Schatten. Kommen Sie vorbei! Zusammen konfigurieren wir Ihre maßgeschneiderte Terrassenüberdachung und erstellen Ihnen ein individuelles Angebot.



Terrassenüberdachung EXPERT EDITION

Alle Produkte von Gardendreams erhalten Sie auf Wunsch **inklusive Lieferung und Montage!**



Die **FLAT ROOF EDITION** können Sie in unserer Ausstellung in **Neckarbischofsheim** live erleben!

Terrassenüberdachung FLAT ROOF EDITION



GARDENDREAMS[®] International

- verschiedene Standardmaße oder komplett individuelle Maßanfertigungen
- pulverbeschichtetes Aluminium
- langlebig, farbecht und pflegeleicht
- Dacheindeckung aus Polycarbonat oder Glas, auf Wunsch getönt oder mit UV-Schutz
- individuell erweiterbar durch Verglasung oder Sonnenschutz

Weitere Farben und Sondermaße auf Anfrage erhältlich

Pergola

Pfosten 11 x 11 cm, Coolfit[®] Harmonikatuch aus sehr fest geknüpftem HDPE Material, absorbiert bis zu 95 % der UV-Strahlen, B x T x H: 319 x 319 x 240 cm

Stück **2.295,00**

- 20 Jahre Garantie gegen Korrosion
- wartungsfreies Material und langlebige Konstruktion
- Feuerverzinktes Stahlblech
- Schrauben und Scharniere aus Edelstahl
- Alle Produkte von Biohort inklusive Lieferung! (frei Bordsteinkante innerhalb des deutschen Festlandes)

Alle Produkte in verschiedenen Größen und Farben erhältlich



Abbildung zeigt Größe A5 in Silber-metallic. Maß über alles B x T x H 260 x 220 x 218 cm, Doppeltür, Alu-Bodenrahmen und Alu-Bodenplatte gegen Aufpreis



Metallgerätehaus AvantGarde®

Einzeltür mit Edelstahl-Drückergarnitur, 3-fach-Verriegelung, Oberlichter mit Dachvorsprung, Gasdruckfeder öffnet und schließt Tür, Schneelast 150 kg/m², sturmfest (150 km/h), inklusive Grundausrüstung (Regalböden, Regalsteher, Werkzeughalter und Gerätehalter)

z.B. Gr. A1 (180 x 220 x 218 cm)

1.599,00

passendes Zubehör für Gr. A1

Bodenrahmen	199,00
Bodenplatte	349,00



Abbildung zeigt Größe 1B in Silber-metallic. Maß über alles B x T x H 236 x 180 x 222 cm, Doppeltür, Lichtpaneel, Boden und Zubehör gegen Aufpreis

Metallgerätehaus Neo

Paneelbauweise, Tür mit Lichtband und Gasdruckfeder, integrierter Wasserablauf, inklusive Regenfallrohr, 2 Regalböden, 2 Werkzeughalter, 2 Gerätehalter, Schneelast 150 kg/m², sturmfest (150 km/h, Windstärke 12)

z.B. Gr. 1A (180 x 180 x 222 cm)

2.499,00

passendes Zubehör für Gr. 1A

Seitendach	2.699,00
Bodenrahmen	189,00
Bodenplatte	329,00



Abbildung zeigt Größe 3x5 in Quarzgrau-metallic. Maß über alles B x T x H 530 x 330 x 250 cm, Innenwandverkleidung, Glas-Doppeltür, Glaselemente, Boden und Zubehör gegen Aufpreis

Metallgerätehaus Casa Nova

Einzeltür mit Edelstahl-Drückergarnitur, 3-fach-Verriegelung, gut beheizbar durch 40 mm starke Isolierwände, Oberlichter mit Dachvorsprung, Belüftung durch zu öffnende Acrylglas-Oberlichte, Gasdruckfeder öffnet und schließt Tür, Schneelast 215 kg/m², sturmfest (150 km/h)

z.B. 3 x 2 (230 x 330 x 250 cm)

8.249,00

HochBeet

stabile Konstruktion, Stecksystem für schnelle Montage, kein zusätzlicher Feuchtigkeitsschutz (Noppenbahn) notwendig, mit Nagerschutz aus Glasfasergewebe

z.B. 102 x 53 x 77 cm **439,00**



HighBoard

durch verschiedenes Zubehör (gegen Aufpreis) als Mülltonnenbox, Aufbewahrungsbox oder Fahrradbox verwendbar, Deckel aus pulverbeschichtetem Aluminium, Deckel und Türen mit Gasdruckfedern, Drehknebel-Zylinderschloss, regenwasserdicht

z.B. 160 x 70 x 118 cm **1.499,00**



PAUL WOLFF

Mülltonnenschrank

für 2-Rad-Abfall- und Wertstoffbehälter bis 240 Liter Volumen, Korpus aus Betonwerkstein, Rahmen aus Edelstahl, beschichtete Türen mit Quadratprägung, Klapphebel mit Schloss

1.095,00



LED-Außenbeleuchtung

Eine professionelle Beleuchtung verleiht Ihrem Garten eine gemütliche und warme Atmosphäre. Platzieren Sie die Highlights an Orte Ihrer Wahl und lassen Sie Haus und Garten erstrahlen. Die Leuchten sind in vielfältigen Ausführungen erhältlich und arbeiten mit 12 Volt Niederspannung. Die Installation kann daher eigenständig, schnell und sicher erfolgen.



LED-Leuchte Evo Low Dark

mit „diamond cut“-Linse für diffuses Licht, Länge 120 mm, Breite 50 mm, Höhe 366 mm, Netzspannung 12 Volt, Leistung 2 W, Energieeffizienz G, IP55, in Dunkelgrau

239,00

LED-Bodenspot Nero

Ø 130 mm, Höhe 112 mm, Netzspannung 12 Volt, Leistung 3 W, Energieeffizienz F, IP67, in Schwarz

145,00



LED-Gartenspot Mini Scope

wird mit Bügel und Bodenstift geliefert, zur Montage an Zaun oder Überdachung und neben Sträuchern im Boden, Höhe 45 mm, Ø 47 mm, Netzspannung 12 Volt, Leistung 1 W, IP67, Energieeffizienz G, in Schwarz

92,00

LED-Gartenspot Scope

wird mit Bügel und Bodenstift geliefert, zur Montage an Zaun oder Überdachung und neben Sträuchern im Boden, gebündeltes Licht, im Radius von ca. 8 m, Höhe 65 mm, Ø 66 mm, Netzspannung 12 Volt, Leistung 3 W, IP67, Energieeffizienz F, in Schwarz

119,00



in-lite®

OUTDOOR LIGHTING

- Sichere 12 Volt-Spannung über Direktumwandlung durch Transformator
- Einfache Installation in wenigen Schritten
- Steuerung der Beleuchtung über die in-lite®-App per Smartphone oder Tablet
- Optional erweiterbar durch Bewegungsmelder



Systemkabel CBL-25 14/2

Niederspannungskabel, 12 Volt, 2-polig, Länge 25 Meter

97,00

HUB-100 Touchscreen-Steuerung



Transformator HUB-100

mit Touchscreen-Steuerung, maximaler Installationswert 100 VA, zwei gemeinsam gesteuerte Leitungen, mit Lichtsensor, erweiterbar mit Bewegungsmelder

169,00

HUB-150 Smart Steuerung über App



Transformator HUB-150 Smart

mit Steuerung über App, maximaler Installationswert 150 VA, drei gemeinsam gesteuerte Leitungen, erweiterbar mit Bewegungsmelder

390,00





Loungeset

Rahmen und Sitzfläche aus Aluminium in Anthrazit, Lehnen geflochten in Dunkelgrau, Set bestehend aus zwei Sesseln (79 x 86 x 77,5 cm), Sofa (169 x 86 x 77,5 cm) und Tisch (120 x 75 x 36 cm)

1.899,00

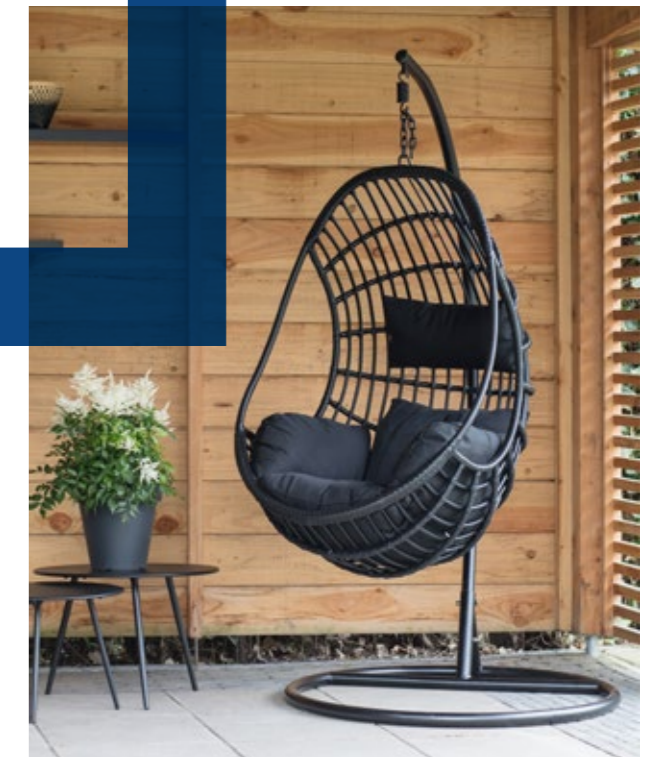

Hängesessel

Stahlrahmen in Schwarz, Geflecht in Schwarz, Ø x H 105 x 198 cm, max. Gewicht 120 kg, inklusive Polyesterkissen 290 g/m²

399,00

Picknickset

Aluminiumrahmen in Anthrazit, Bank und Tischplatte aus Polywood, Tisch 200 x 89 x 75 cm, Bank 200 x 28 x 45 cm,

849,00



Tisch

Metallrahmen in, Tischplatte aus Polystone, 77 x 250 x 100 cm

1.299,00

Stuhl

graue PP-Sitzschale, Metallbeine in mattschwarz, max. Tragfähigkeit 100 kg, 62,5 x 44 x 82,5 cm

119,00



Lounge-Eckset

Aluminiumrahmen in Matt Grau, Set bestehend aus zwei Zweisitzer-Sofas (links/ rechts), Ecksofa, großem Tisch (85 x 85 28 cm) und kleinem Tisch (68 x 68 x 21 cm), inklusive Sitzpolster

3.799,00



Tischgruppe

Aluminiumrahmen in Anthrazit, Bank und Tischplatte aus Polywood, Tischhöhe 43 cm, Tisch-Ø 139,5 cm, Gesamt-Ø 239 cm

999,00





KITCHEN
CUBE
SHOP

ALLES RUND UMS OUTDOORLIVING

Die Outdoor-Küche ganz nach Ihren Bedürfnissen

Ob neuen Grill von uns mitgeplant, Ihren integriert oder rein als Ergänzung, Sie haben die Wahl. Entscheiden Sie sich für Materialien angelehnt an Ihr Gebäude oder wählen Sie aus unserem breiten Sortiment an Basisvarianten – auf Rollen oder mit Verstellfüßen. Jeder Cube ist ohne Überstände wie Griffe entwickelt und Sie können ganz einfach die Anordnung verändern. So ist es auch möglich jederzeit weitere Module zu ergänzen.



Bofun Cube



Cleam Cube



Flammkraft Cube

Die **OUTDOOR-KÜCHEN** von Kitchen Cube können Sie in unserer Ausstellung in **Neckarbischofsheim** live erleben!



Feuerstelle TROJA quadratisch
aus Cortenstahl, runde Feuer-
schale, B x T x H 900 x 900 x 45 cm
umfangreiches Zubehör erhältlich

649,95



gartenmetall®
GARTENOBJEKTE & STADTMÖBEL AUS METALL

Moderne Gestaltungselemente aus Stahl

Bei uns finden Sie neben Metallobjekten aus dem charakteristisch rostroten Cortenstahl auch Objekte aus glänzendem bzw. farbbeschichtetem Edelstahl oder feuerverzinktem Stahl. Das Sortiment umfasst unter anderem Wasser- und Brunnenobjekte, Feuerelemente, Sichtschutzwände und Sitzbänke. Kommen Sie vorbei – wir beraten Sie gerne zu diesen und vielen weiteren Metallobjekten für Ihren Garten und finden genau das Richtige für Sie.



Sichtschutz VISTA
aus Cortenstahl, allseitig runde Kante, variable Befestigungsmöglichkeiten am Boden, zwischen Säulen, Pfosten und Wänden, mit verschiedenen lasergeschnittenen Motiven erhältlich, z. B. Motiv Pusteblume **395,00**



Sitzbank MERAN
als praktisches Lager für Kaminfeuerholz, Korpus aus Cortenstahl, rotex-geschliffenem oder farbbeschichtetem Edelstahl, Sitzaufgabe in verschiedenen Ausführungen erhältlich, z. B. B x T x H 100 x 475 x 50 cm **495,00**



Feuerstelle SPARTA
konisch zulaufendes Feuerelement mit Untersetzer, B x H 50–32 x 50 cm, 18 kg, Untersetzer aus Edelstahl zum Schutz vor Verfärbungen von Terrassenplatten und Grillrostaufsatz separat erhältlich **365,00**



Fenix Connect



Nexus

Fenix Connect
Integration von Videotelefon, intelligenter Türklingel, Code-Tastatur, Brief- und Paketkasten, Pulverbeschichtung, rostfreies Aluminium, elektrisches Schloss, 270 x 400 x 1.240 mm

2.195,00

Nexus
Empfang und Abholung von Paketen, Pulverbeschichtung, rostfreies Aluminium, abnehmbare Innenplatte, Zahlenschloss, 270 x 400 x 1.000 mm

1.149,00

Dropbox Small
Empfang von Paketen, Pulverbeschichtung, rostfreies Aluminium, Fallklappe, verzögerter Schließmechanismus, stoßdämpfender Schaum, 365 x 270 x 985 mm

995,00



Dropbox Small



Eine Sorge weniger

Verschwundene Päckchen, nasse Zeitungen – kennen Sie das? Es wird immer mehr online bestellt, aber unsere Briefkästen werden den Massen an Zustellungen nicht mehr gerecht. So bequem das Online-Shopping doch ist, bleibt daher oft der Weg zur Abholung von Bestellungen nicht aus. eSafe® ist die perfekte Lösung für eine sichere und komfortable Zustellung und Abholung von Sendungen. Und dabei sind die eSafe®-Lösungen nicht nur praktisch, sondern auch in Sachen Design elegante Hingucker und echte Highlights.



- Made in Belgium
- Kombination aus Paket- und Briefkasten
- Farbe passend zum Gebäude wählbar
- Aus rostfreiem Aluminium
- Qualitativ hochwertige Pulverbeschichtung



Besser Regenwasser

- Bis zu 50 % Trinkwasser und bares Geld sparen
- Pflanzen gesund gießen
- Wäsche und Geräte schonen
- Wasserversorgung in Trockenphasen sichern

Regenwassernutzung

Regenwassernutzungsanlagen sind ökologisch und ökonomisch sinnvoll. Mit ihnen können bis zu 50 % Trinkwasser eingespart und damit Grundwasservorräte geschont und Kläranlagen entlastet werden. Wir bieten Ihnen eine große Auswahl an Zisternen, die zur Gartenbewässerung oder Hauswassernutzung eingesetzt werden können – spezielle Filter machen das möglich. Die qualitativ hochwertigen Stahlbetonbehälter sind ökologisch, preiswert und robust. Ein Befüllen der Baugrube mit Sand und Kies ist bei unseren Zisternen nicht notwendig, denn das beim Ausgraben angefallene Bodenmaterial kann problemlos wieder zum Verfüllen verwendet werden.

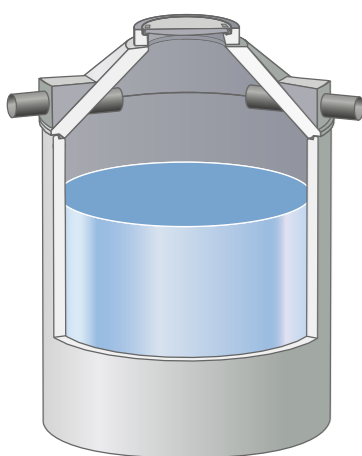

BENZ Regenspeicher Typ Z

Betonzisterne aus Stahlbeton, in einem Stück monolithisch gegossen, drei vormontierte und anschlussfertige DN100-Anschlüsse, ohne Filter

Größen: 3.800, 5.100, 6.300, 7.600, 8.400, 9.300 oder 10.500 Liter

z.B. 3.800 Liter **1.995,00**

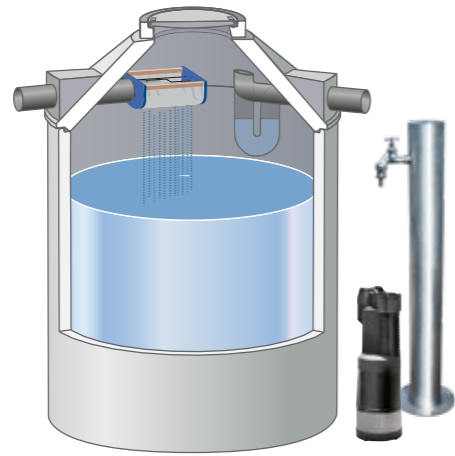

BENZ Regenwasseranlage Z-Fontana L

zur Gartenbewässerung, bestehend aus Betonzisterne mit Gartenfilter, Tauchmotorpumpe mit integriertem Schaltautomat und Gartensäule als Wasserentnahmestelle mit Anschlusset,

Größen: 3.800, 5.100, 6.300, 7.600, 8.400, 9.300 oder 10.500 Liter

z.B. 3.800 Liter **2.995,00**

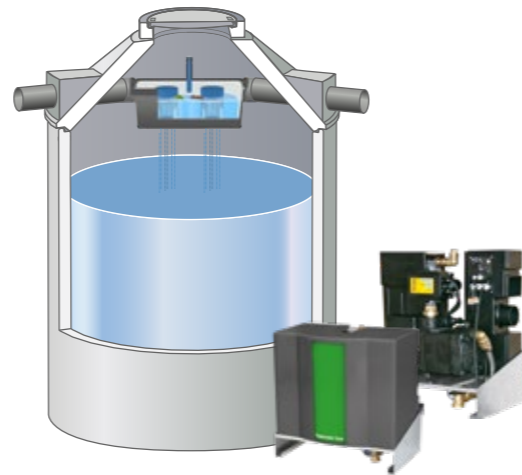

BENZ Regenwasseranlage Z-Tano L

Hauswasserstation für Waschmaschinen, WC und Garten, bestehend aus Betonzisterne mit Spaltsiebfilter, vormontiertem Regencenter Tano L für die Wasserverteilung und Wasserentnahmestelle mit Anschlusset,

Größen: 3.800, 5.100, 6.300, 7.600, 8.400, 9.300 oder 10.500 Liter

z.B. 3.800 Liter **3.995,00**



Regenwasseranlage für die **Nutzung im Garten**

▲ Regenwasseranlage Garten Komfort

Komplettsset: bestehend aus Teleskop-Domschacht, Tauchpumpe inklusive Ansaugarmatur mit Feinfilter, Filterkorb, Überlaufsiphon mit Kleintierschutz und Montagezubehör

Größen: 1.500, 3.000, 5.000 oder 7.500 Liter

z.B. 1.500 Liter **1.849,95**

Regenwasseranlage ECO-Plus Haus ▼

Komplettsset: bestehend aus Teleskop-Domschacht, Zulauftopf, Filter, Überlaufsiphon mit Kleintierschutz, Trinkwasser-Nachspeisemodul inklusive Hauswasserautomat, Ansaugarmatur mit Feinfilter, Mauerdurchführung und Montagezubehör

Größen: 3.000, 5.000, 7.500, 10.000 oder 15.000 Liter

z.B. 1.500 Liter **3.849,95**

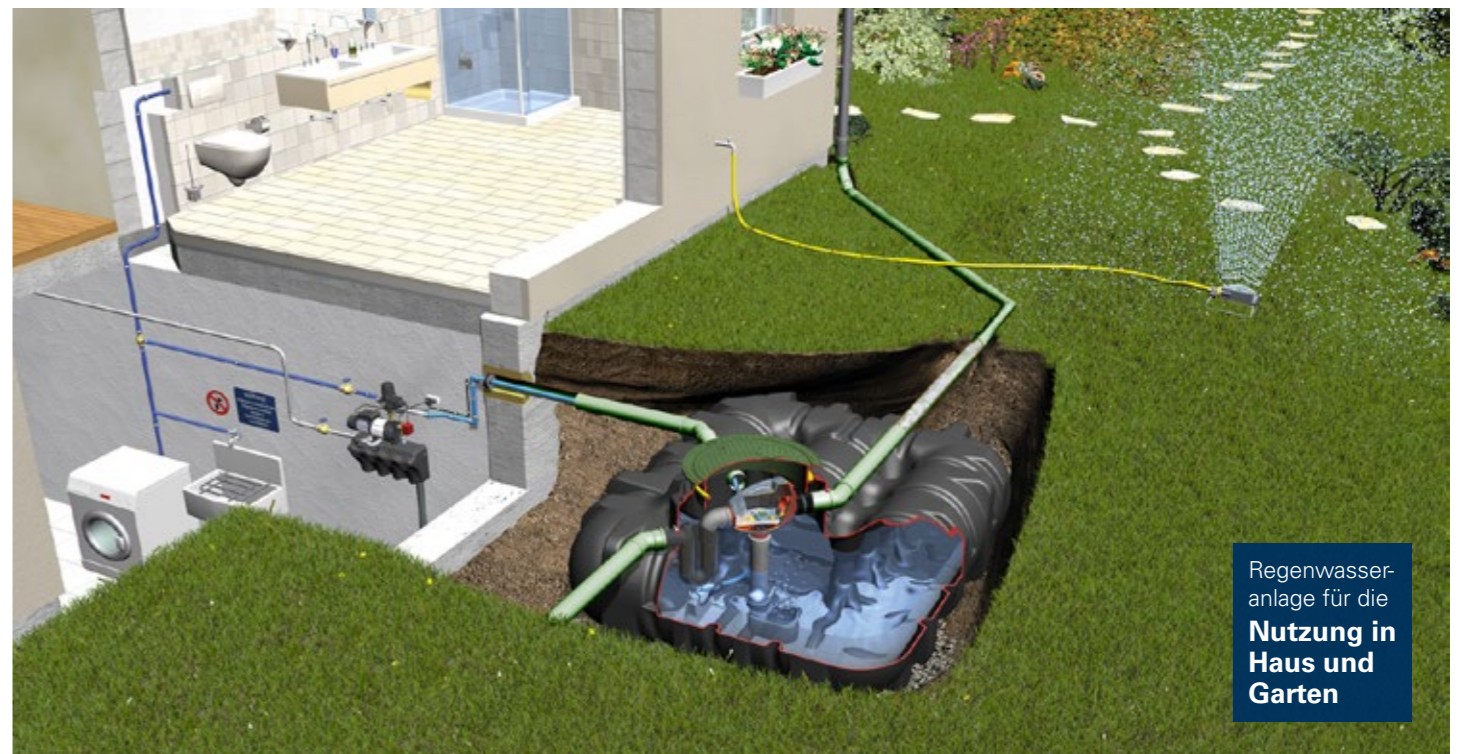

Regenwasseranlage für die **Nutzung in Haus und Garten**

Die Marke, die unseren Namen verdient.

BENZ
PROFESSIONAL

BENZ MEHR ALS BAUSTOFFE.



BENZ PROFESSIONAL Mauer Mörtel

Kalkzementmörtel zum Vermauern von genormtem Mauerwerk wie z. B. Hochlochziegeln, Vollziegeln, Klinkern, Kalksandsteinen oder Betonsteinen, 30 kg

8,50 (kg = 0,28)

BENZ PROFESSIONAL Trass-Zement-Mörtel

mineralisch, leichte Verarbeitung, gute Haftung, Verlegemörtel für Natursteinplatten und -stufen, für Fliesen und keramische Platten, 30 kg

16,95 (kg = 0,57)

BENZ PROFESSIONAL Beton-Estrich

Zement-Estrichmörtel, für alle üblichen Estrich-Konstruktionen und kleine Betonierarbeiten, sehr hohe Festigkeit, hohe Frostbeständigkeit, hohe Feuchtigkeitsbeständigkeit, 30 kg

7,95 (kg = 0,27)

BENZ PROFESSIONAL Ratz-Fatz-Beton

universell einsetzbarer und schnell erhärtender Füll- und Bettungsmörtel, sehr einfach und sicher zu verarbeiten, frostsicher, 25 kg

14,95 (kg = 0,60)



BENZ PROFESSIONAL Fugenmörtel

belastbar und hochdruckreinigungsgeeignet, stark und dauerhaft wasserdurchlässig, frost- und tausalzbeständig, lange verarbeitungsfähig, auch für senkrechte Fugen einsetzbar, ab 5 mm Fugenbreite und 30 mm Fugentiefe, unempfindlich bei Restfeuchte, auch bei leichtem Regen einsetzbar, für leichte bis mittlere Verkehrsbelastung, 10 kg oder 25 kg

98,75 (kg = 3,95)



BENZ PROFESSIONAL Flex-Fugenmörtel

hochdruckreinigungsgeeignet, sofort gebrauchsfertig – fix und fertig gemischt, ab 3 mm Fugenbreite und 20 mm Fugentiefe, zum Einfegen oder Einschlämmen, selbstverdichtend, wasserdurchlässig und frostbeständig, 15 kg

61,50 (kg = 4,10)



vdw 870 Fugenfestiger

zum Verfestigen von Sandfugen mit 1–5 mm Fugenbreite, 1 Liter

13,50

vdw Dehnfugen Set

Komplettsatz zur Ausbildung einer Stein-, Betonstein- und Keramikbeläge, in den Farben Anthrazit/ Basalt, Beige/Natur und Grau/ Steingrau, für 10 lfm

139,00



vdw 400 plus Zementfugenmörtel

für die Verfügen von 3 mm Fugenbreite, für Verkehrsbelastungen, hoch fließfähig, selbstverdichtend, wasserundurchlässig, in den Farben Anthrazit, Grau und Sandbeige, 25 kg

Preis **79,00** (kg = 3,16)

vdw 480 Bettungs-Compound

für hochdrainfähige Bettungsmörtel im Außenbereich, auch für Keramikplatten geeignet, für Verkehrsbelastungen, vermindert Ausblühungen, sehr ergiebig, Zementgrau, 25 kg

Preis **41,50** (kg = 1,66)

vdw 495 Universal-Haftbrücke

zur Haftverbesserung von Pflaster- und Plattenbelägen, auch für Keramikplatten geeignet, hohe Haftverbesserung, hohe Haftzugfestigkeit, Zementgrau, 25 kg

Preis **79,00** (kg = 3,16)



		Gebinde	Preis
vdw 800 2K-Pflasterfugenmörtel	dauerhafte Verfügen im Außenbereich, selbstverdichtend, kehrsaugmaschinenfest	25 kg	149,00 (kg = 5,96)
vdw 815 plus 2K-Plattenfugenmörtel	Verfügen von Plattenbelägen mit engen Fugen ab 3 mm, selbstverdichtend, wasserdurchlässig	10 kg	73,50 (kg = 7,35)
vdw 840 plus 1K-Fugenmörtel	Verfügen von beschichteten Betonsteinplatten sowie Natur- und Betonsteinpflaster, gebrauchsfertig, mit viel Wasser einschlämmbaar	25 kg	65,50 (kg = 2,26)
vdw 850 plus 2K-Fugenmörtel	dauerhafte Verfügen im Außenbereich, selbstverdichtend, wasserdurchlässig	25 kg	149,00 (kg = 5,96)
vdw 860 2K-Keramikfugenmörtel	dauerhafte Verfügen im Außenbereich, wasserundurchlässig	4 kg	79,00 (kg = 19,75)



Faszination
Haus und Garten.

benz
atelier

BENZ MEHR ALS BAUSTOFFE.

Instagram
@benz_atelier

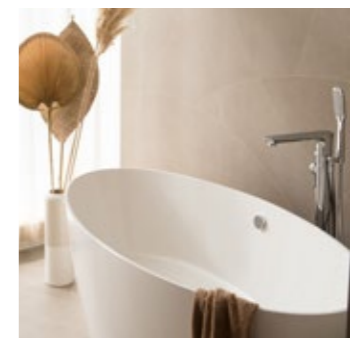
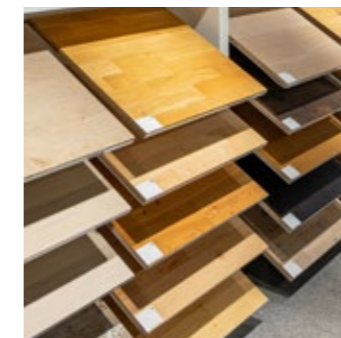
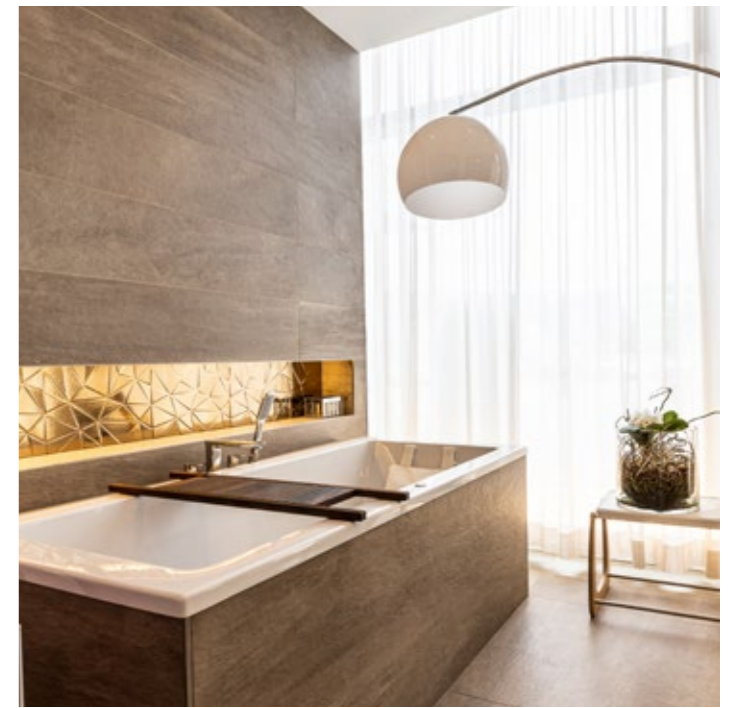

Aus Lebensträumen werden Lebensräume.

Ob Neubau oder Umbau, unsere hochwertige Innenausstattung macht Ihr Haus zum Schmuckstück. Verleihen Sie Ihrem Altbau mehr Wohnkomfort oder planen Sie Ihren kompletten Neubau in harmonischem Zusammenspiel. Das benz atelier führt nicht nur eine außergewöhnliche Auswahl an Markenprodukten für Haus und Hof, Bäder, Wohnraum, Garten und Terrasse, sondern bietet Ihnen ebenso eine kompetente Beratung in allen Fragen rund um Innenarchitektur,

Raumnutzung, Modernisierung, Renovierung und Sanierung. Lassen Sie sich in unseren großzügigen und modernen Ausstellungen zu Wohnraum und Badgestaltung inspirieren und erleben Sie authentische Einrichtungsbeispiele und die neuesten Trend live und hautnah. Daneben steht Ihnen unser qualifiziertes Fachpersonal bei Beratung und Planung mit Rat und Tat zur Seite. Wir freuen uns auf Sie!

Impressum

(Stand März 2023)

Herausgeber:

BENZ GmbH & Co. KG Baustoffe
Auwiesen 4
74924 Neckarbischofsheim
www.benz-baustoffe.de
Registergericht Mannheim HRA 340361
USt.-IdNr.: DE 144334468

Konzeption / Gestaltung:

FULLHAUS GmbH
Maxhüttenstraße 12
93055 Regensburg
www.fullhaus.de

Garantie- und Haftungsausschlussklausel:

Die in diesem Katalog gezeigten Anwendungsbeispiele und Tipps sind Richtlinien, die auf üblichen Handwerkstechniken beruhen. Alle Angaben, auch produktbezogene Informationen, basieren auf Vorgaben der Hersteller. Der Katalogverfasser und seine an diesem Projekt beteiligten Subunternehmer schließen jegliche Gewährleistung für die im Katalog gemachten Angaben aus. Für die Verwendbarkeit von Produkten zu bestimmten Zwecken sowie für das Entstehen von Schäden oder das Auftreten von Mängeln durch die hier gemachten Angaben und Tipps wird ebenfalls keine Gewährleistung übernommen. Irrtümer, Druckfehler und technische Änderungen – soweit sie dem Fortschritt dienen – vorbehalten. Fotos und Abbildungen sind nicht farbverbindlich. Für Druck- und Bildfehler keine Haftung. Nachahmung und Nachdruck, auch auszugsweise, sind nicht gestattet.

Alle Angebote ohne Dekoration und Accessoires. Angebote solange der Vorrat reicht. Angebotspreise gelten nur innerhalb Deutschlands. Alle Preisangaben sind UVP. Die auf den Seiten abgebildeten Zubehörteile sind Dekorationsgegenstände der verschiedenen Lieferanten. Der Katalog zeigt lediglich eine Auswahl an Produkten. Bei vielen Produkten handelt es sich um Bestell- und keine Abholware. Trotz unseres umfangreichen Sortiments können wir Ihnen diese Ware aufgrund teilweise regional verschiedener Lieferanten nicht immer beschaffen. Aufgrund verschiedener regionaler Gegebenheiten kann es bei manchen Produkten zu unterschiedlichen Ausführungen und Lieferzeiten bzw. -bedingungen kommen. Nicht alle im Katalog beworbenen Produkte sind an unseren Standorten ausgestellt. Wir bitten um Ihr Verständnis.

Alle Angebote in Euro inkl. gesetzlicher MwSt. **Preise gültig bis 31.12.2023.**
Aufgrund der aktuellen Marktsituation behalten wir uns tagesaktuelle Preisanpassungen vor.



23

BESTE AUSSICHTEN

Als Aussteller auf der BUGA23 präsentieren wir Ihnen unser umfangreiches Produktsortiment und freuen uns auf Ihren Besuch. Kommen Sie vorbei und lassen Sie sich begeistern!



Gewinnen Sie monatlich Karten

für die BUGA23 in Mannheim!



Quiz-Frage

Wie sind die zwei Geländebereiche der BUGA23 in Mannheim miteinander verbunden?



- A) Fußgängerbrücke
- B) Autotunnel
- C) Seilbahn

Geben Sie Ihre Antwort ab und haben Sie jeden Monat die Chance auf einen Gewinn von **je 2 Tageskarten** für die Bundesgartenschau 2023 in Mannheim. **Teilnahmeschluss ist jeweils der 30. des Monats (bis einschließlich 30.08.2023).**



BENZ GmbH & Co. KG Baustoffe · info@benz-baustoffe.de · www.benz-baustoffe.de

Neckarbischofsheim
Auwiesen 4
Tel. 07263 649-0

Bensheim
Rudolf-Diesel-Straße 5
Tel. 06251 1772-0

Hemsbach
Müchelner Straße 3
Tel. 06201 4971-0

Hockenheim
Pfälzer Ring 31
Tel. 06205 28061-0

Hockenheim Dachwelten
2. Industriestraße 7
Tel. 06205 30579-0

Mannheim
Seckenheimer Landstr. 204-208
Tel. 0621 718581-0

Neckarsulm
Rötelstraße 24
Tel. 07132 34111-0